

# LOFTSYSTEME



# Willkommen bei SÜHAC, wir öffnen Ihnen Türen

Mit uns als Partner finden Sie die Stärken aus Industrie, Handwerk und Handel in einem Unternehmen vereint.

Ihre vollkommene Zufriedenheit ist unser Anspruch. Um dem gerecht zu werden, sind wir stets bestrebt, im Sinne unserer Kunden zu handeln und alle Produkte in gleichbleibend hoher Qualität und bei Lagerartikeln in bestmöglicher Verfügbarkeit flexibel und schnell zu liefern.

Wir möchten Sie begeistern und dafür ziehen wir als Team an einem Strang. Jeder von uns bringt seine handwerklichen, logistischen und kaufmännischen Fähigkeiten in die gemeinsame Arbeit ein.

## Unser neues Prospekt LOFTSYSTEME

In unserem neuen Prospekt LOFTSYSTEME stellen wir Ihnen ein neues Sortiment an Glassystemen vor, die im perfekten Zusammenspiel zwischen Tür und Beschlag in Verbindung mit technischen Innovationen wie intelligenten Schließsystemen und Hightech-Profillösungen bestechen.

Vielfältige Glasarten von Grünglas über Weissglas bis hin zu Colorglas sowie modernste Beschlagssysteme und Profile runden die besondere Ästhetik dieser Lofttüren ab. Maßgeschneiderte Sonderlösungen sorgen dafür, dass unsere Loftsysteme allen Raumanforderungen gerecht werden - vom klassischen Wohnambiente bis hin zum industriellen Büroloft.

Überwiegend in Deutschland produziert ist das Glas unserer Loftsysteme zu 100 Prozent recyclebar und erfüllt technische wie gestalterische Ansprüche gleichermaßen.



Ihr Harald Reichel  
Geschäftsleitung



## Inhaltsverzeichnis

Glas 1x1	4 - 5
Ausführungen	6 - 7
Loftsystem-Varianten	8 - 9
Gestaltungsmöglichkeiten	10 - 11
Fakten & Funktionalität	12 - 13
Glasdesigns	14 - 15

### Für alle Anforderungen die passende Lösung!

Ob als Drehtür für gefälzte oder stumpfe Holz- und Stahlzargen oder mit optionaler Slim-Zarge (Alu-Rahmenprofil), als Schiebetür, Pivottür, Windfang oder als Raumteiler - finden Sie die perfekte Lösung für Ihr Zuhause!

# Glas 1x1 im Loftsystem

## Glasarten

In der Regel wird für Glastüren Kalk-Natronsilikat-Glas verwendet. Es weist einen deutlichen Grünstich auf. Ursächlich hierfür ist das für die Glasschmelze verwendete Eisenoxid. Je nach Lichtverhältnissen ist der Grünstich des Materials mehr oder weniger zu sehen. Je heller, weißer und klarer die Interieurgestaltung gehalten wird, desto störender macht sich diese Verfärbung bemerkbar.

Mit Weissglas kann Tageslicht ungetrübt in die Innenräume fließen und Farben, insbesondere Weisstöne, kommen unverfälscht und klar zur Geltung. Weissglas ist nachgewiesenermaßen lichtdurchlässiger als die grüne Basisvariante. Bei einer sechs Millimeter starken Glastür ist die Lichtdurchlässigkeit um ca. drei Prozent verbessert. Auf großen Flächen wirkt sich der Lichtgewinn noch deutlicher aus. Das durchscheinende Licht ist zudem rein und farbneutral.

Unsere eingefärbten Gläser Parsol grau und Parsol Bronze hingegen verleihen dem Loft-Look eine besonders elegante Wirkung. In Kombination mit transparenten oder matten Farbfolien lassen sich lichtdurchlässige und lichtundurchlässige Raumszenen gestalten.

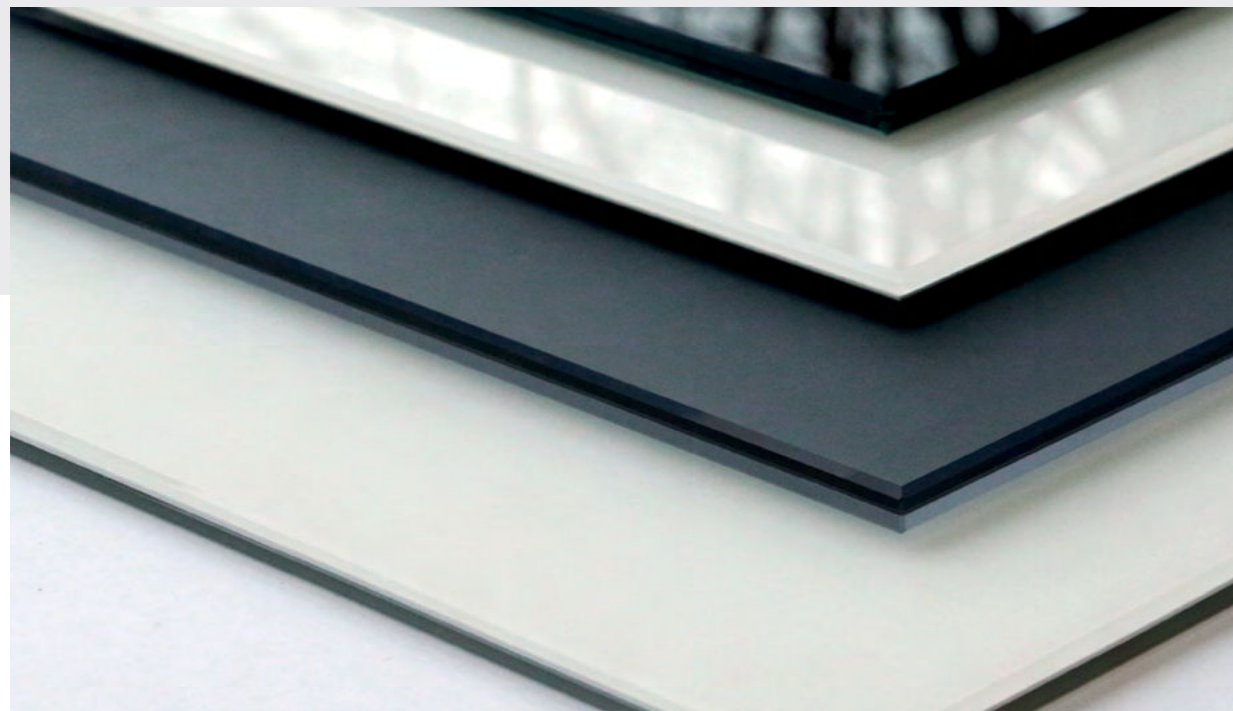

## Glasvarianten

**Einscheibensicherheitsglas (ESG)** ist speziell wärmebehandeltes Glas mit erhöhter Stoß- und Schlagfestigkeit. Im Falle eines Bruchs entstehen kleine, stumpfe Scherben.



**Verbundsicherheitsglas (VSG)** entsteht durch Verbindung zweier thermisch behandelter Gläser mittels reißfester Folie. Bei einem Bruch haften die Scherben an dieser Zwischenschicht.

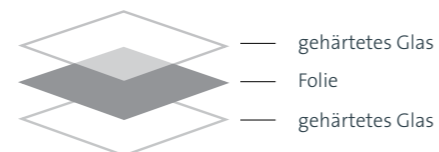

### Klarglas

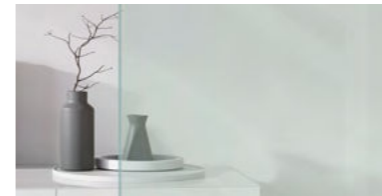
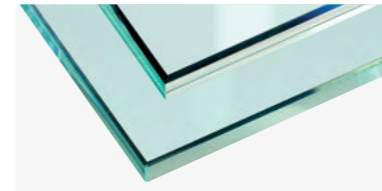

### Mattiert

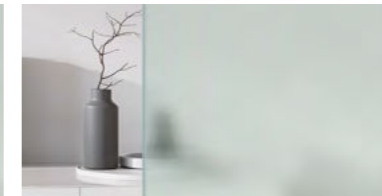
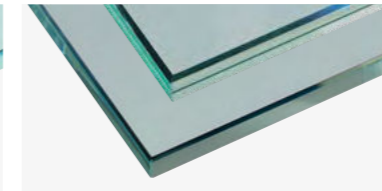

**Grünglas** weist eine charakteristische Grünfärbung auf, die vor allem an den Kanten sichtbar ist.

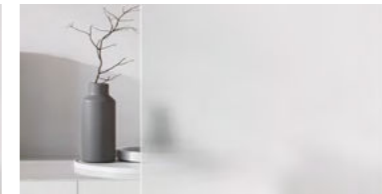
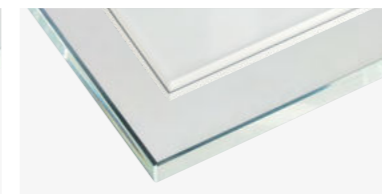
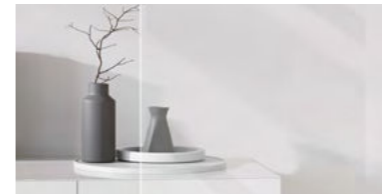

**Weissglas** besticht mit unvergleichbarer Brillanz. Vor einer weißen Wand tritt das Weissglas optisch nahezu zurück und greift so den Trend minimalistischer Architektur auf.

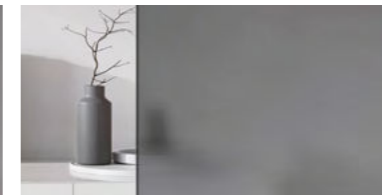
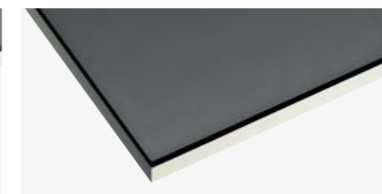
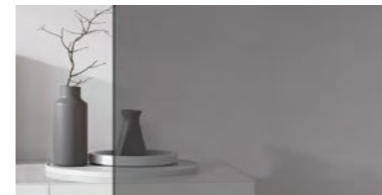
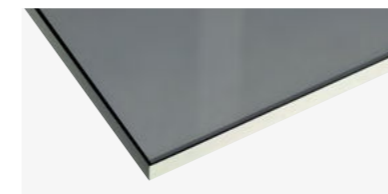

**Parsol Grau** erinnert uns an die unzähligen sanften Grauschattierungen bei Mondlicht.

**Parsol Bronze** wirkt besonders elegant und bringt fast einen Hauch Nostalgie mit sich.





# Kreativität trifft auf Funktionalität

Jeder Raumteiler hat seine eigenen Vorzüge und verleiht dem Loftcharakter eine besondere Note. Die Wahl hängt vom individuellen Stil, den Anforderungen des Raumes und dem gewünschten Ambiente ab.

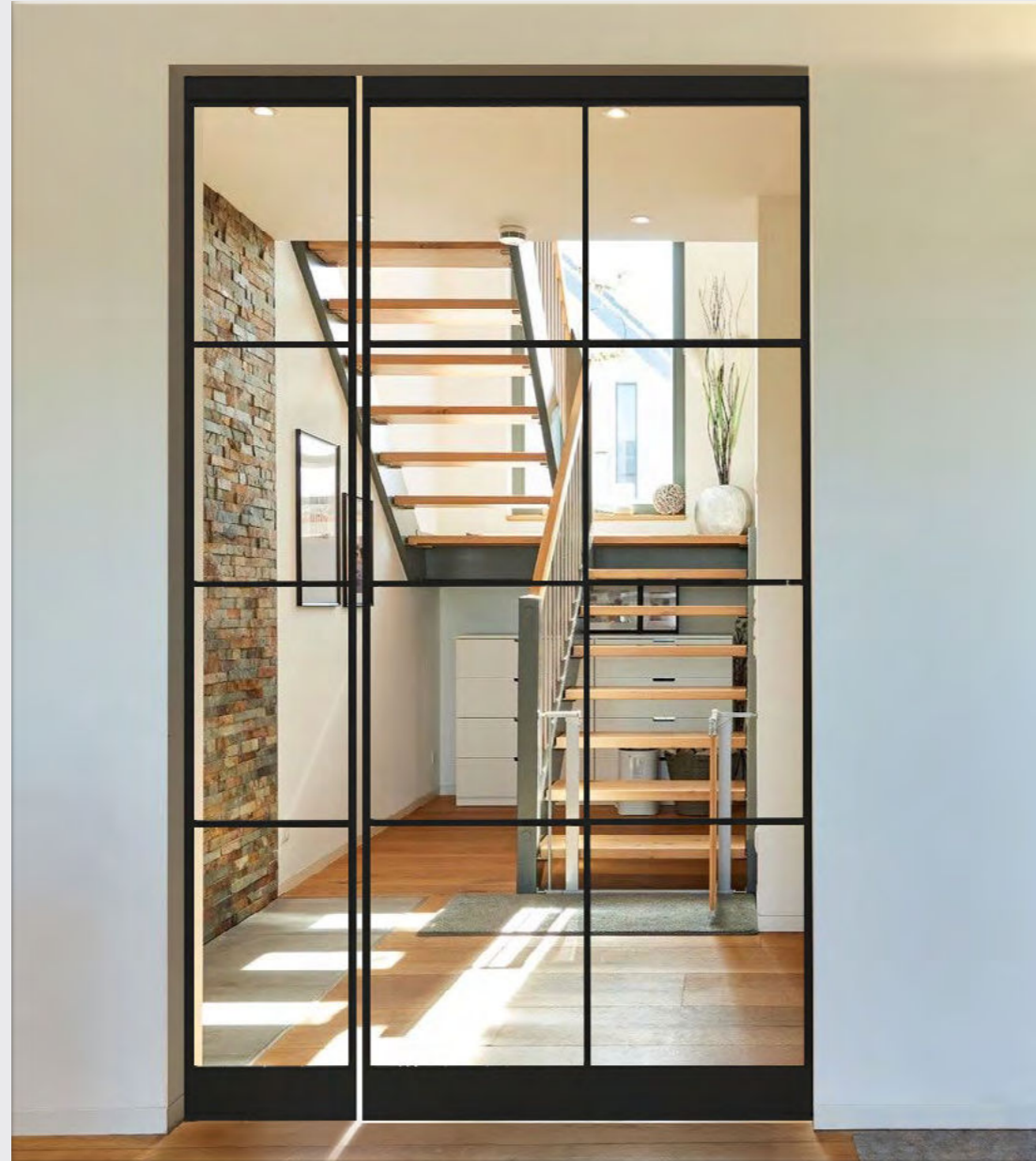

**Pivottür mit Seitenteil**  
Schwarz, Tür 8 Fenster,  
Seitenteil 3 Sprossen

## Vorteile auf einen Blick

- Stoß- & kratzfeste Pulveroberfläche
- Schließblech in die Tür eingelassen
- Vielseitige Einsatzmöglichkeiten
- Sehr leises Schließen durch Magnettechnik
- Einfache und unkomplizierte Montage
- Stilvolle und elegante Art, Verbindung und Trennung von Räumen zu schaffen

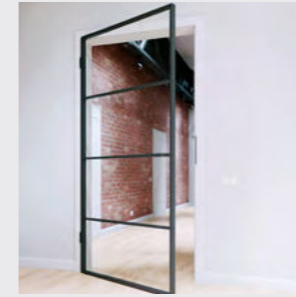

**Drehtür**  
Einseitige Türöffnung

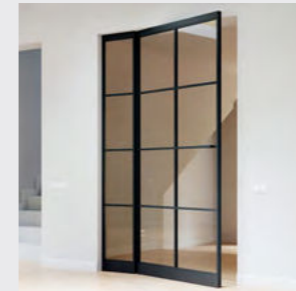

**Pivottür (Pendeltür)**  
Beidseitige Türöffnung

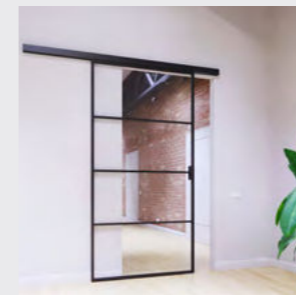

**Schiebetür**  
vor der Wand

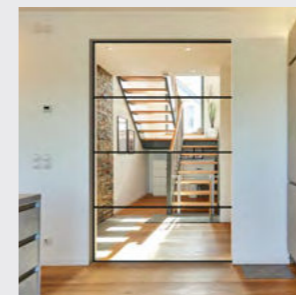
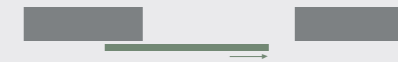

**Schiebetür**  
in der Wand

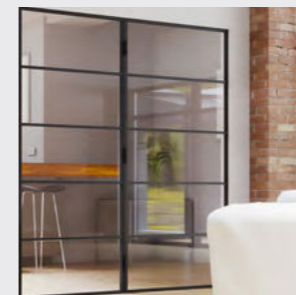
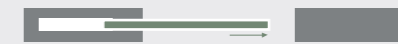

**Festelement**

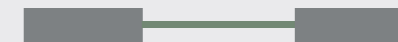

# Ausführungsvarianten & Oberflächen

Unsere Loftstyle-Lösungen bieten nicht nur freie Auswahl bei der Gestaltung der Sprossen, sondern sie sind auch problemlos mit Seitenteilen oder Oberlichtern kombinierbar. So findet sich für jede Einbausituation und jeden Designwunsch die passende Lösung, welche noch mehr Tageslicht in Wohnräume bringen. Die Gestaltungsfreiheit findet hiermit aber noch nicht sein Ende, sondern auch die Oberfläche lässt sich je nach Wunsch individuell anpassen.

## Oberflächenvielfalt

Durch die gezielte Oberflächenveredelung werden funktionale, wie auch dekorative Eigenschaften der Aluminiumprofile, wie zum Beispiel Korrosionsschutz, Verschleißschutz, Glanzgrad und Farbe erhöht.

Unsere Standard-Pulverbeschichtung wird in schwarz und weiss ausgeführt. Wer es trotzdem lieber bunt mag, kann zwischen vielen RAL-Tönen wählen.

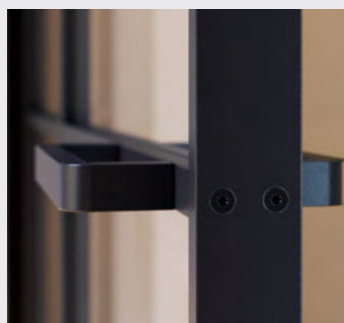

Schwarz RAL 9005



Weiss RAL 9016

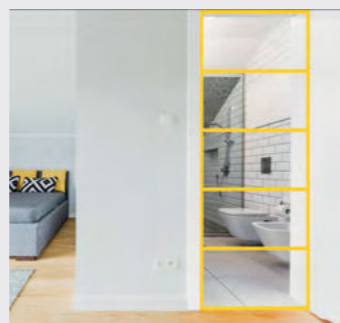

Sonderfarben

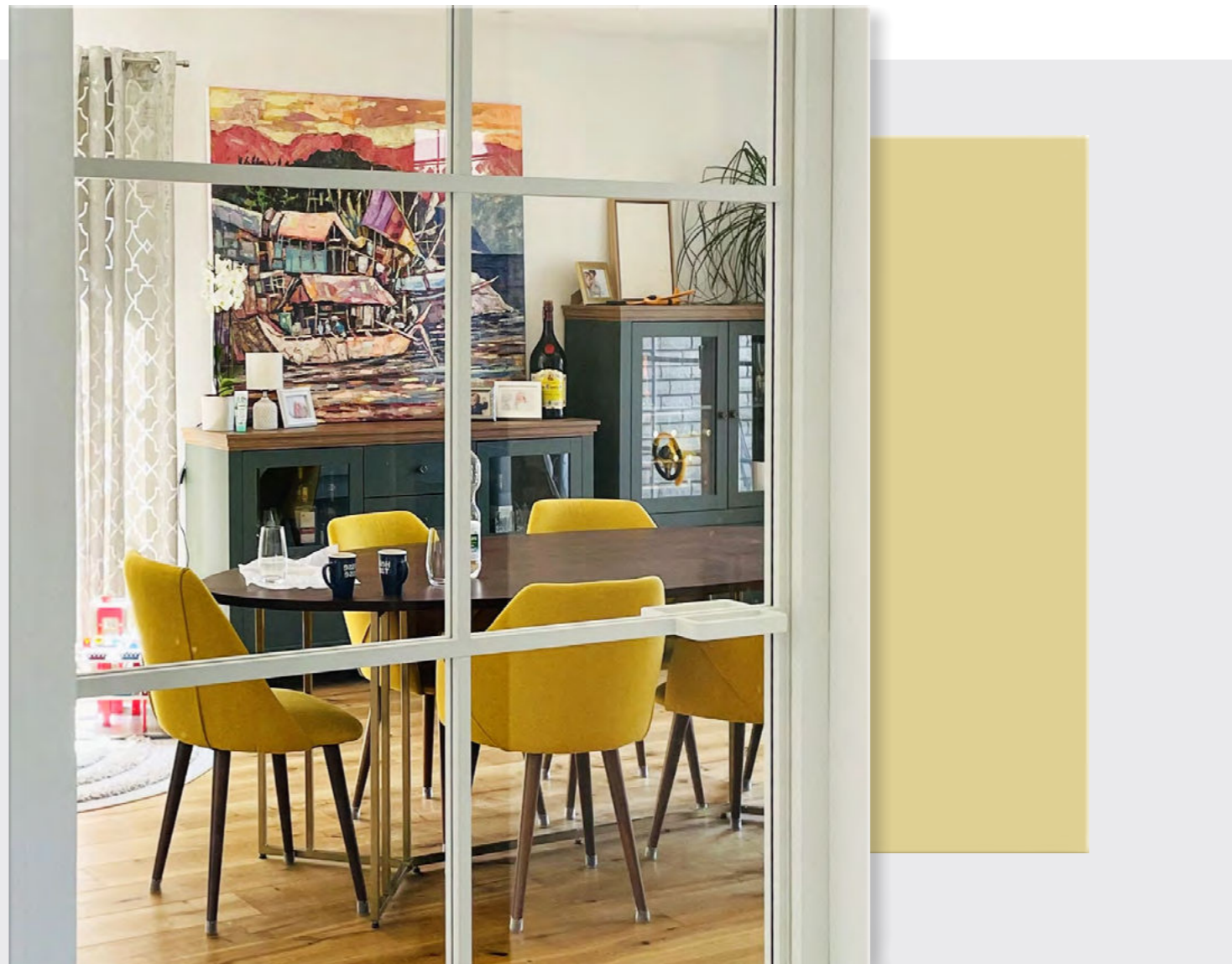

## Drehtür

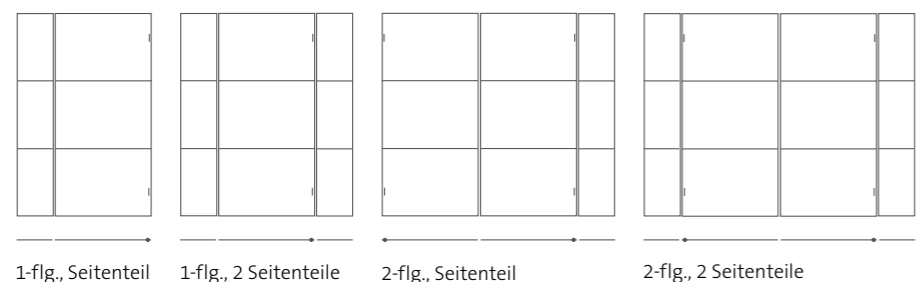

### Gut zu wissen

- > Max. Türbreite: 2000 mm
- > Max. Türhöhe: 3500 mm
- > Glasdicke: 6 mm ESG, 6,76 mm VSG, bei Drehtüren 4 mm ESG
- > Anschlag an Zarge oder Seitenteil möglich

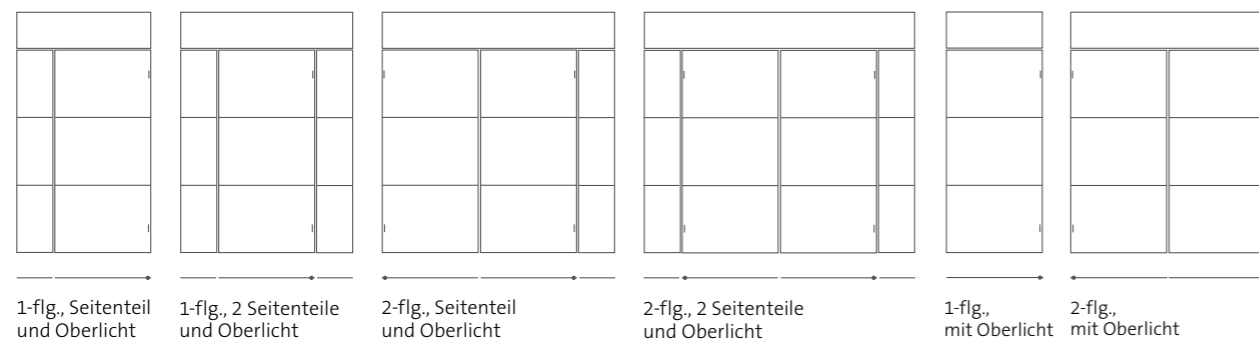

## Schiebetür

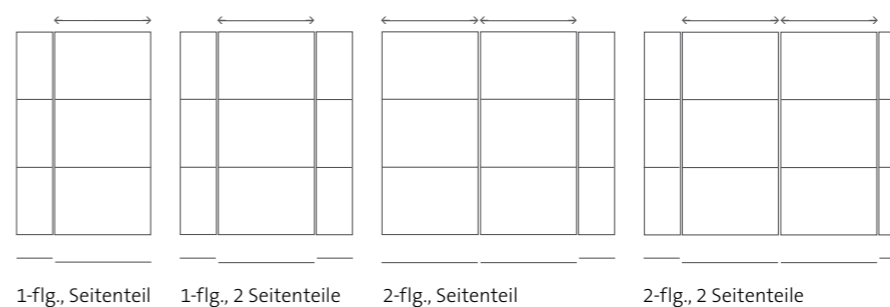

## Pivottür

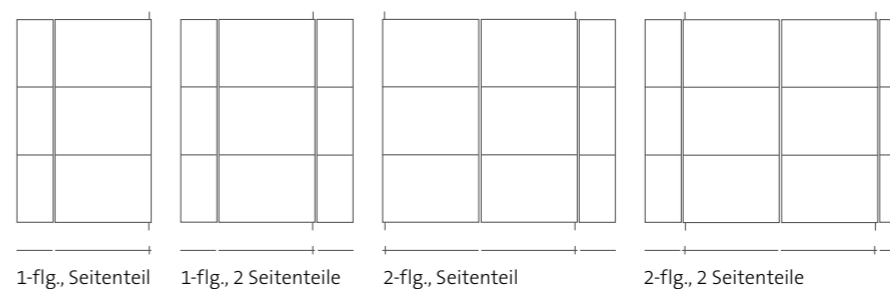





**Windfangelement mit Drehtür 2-füg und zwei Seitenteilen**  
4 Sprossen, Schwarz

**Loftsystem stumpf**

Ein Highlight ist die stumpfe Loft-Variante in Kombination mit unseren Türfuttern.

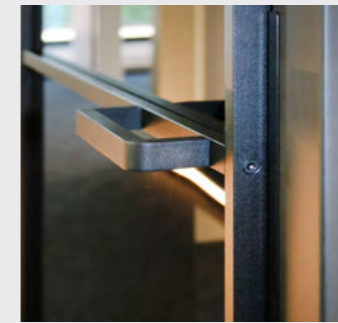

**Drehtür gefälzt**  
Futter G-TEC Schwarz



**Drehtür Loftsystem stumpf**  
3 Sprossen, Schwarz  
Futter CPL Weisslack 9016

**Vielseitig einsetzbar**

Unsere Loftlösungen überzeugen nicht nur mit Slim-Zarge (Alu-Rahmenprofil), sondern sind auch mit bestehenden Holz- und Stahlzargen in stumpfer oder gefälzter Ausführung kombinierbar und eignen sich somit sowohl für Neubauten als auch Altbauten und Renovierungsobjekte.

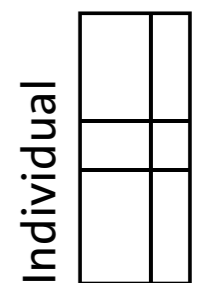
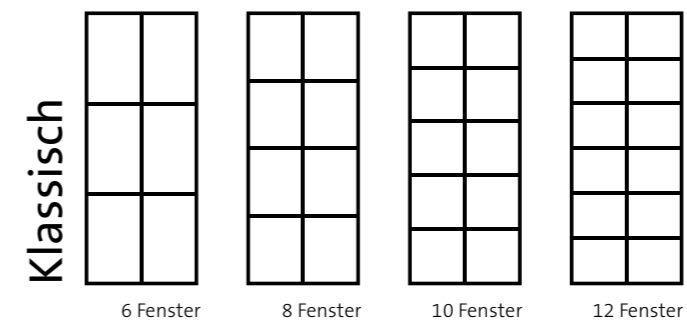
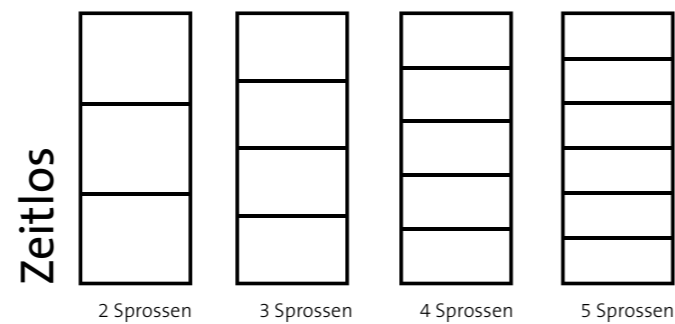



## Loft mit System

Eine Lofttür kann ein einfaches und funktionales Element im Raum sein, wenn sie aber mit filigraner Präzision gefertigt ist, kann sie zu einem Designobjekt werden. Das ist bei unserer sehr detaillierten Konstruktion der Fall. Dünner Aufbau der Profile mit nur 24 mm, die Sprossen sind 20 mm stark. Die Schrauben sind flächenbündig im Profil eingelassen, wie das Schließblech im Rahmen der Tür, so ist es von außen nicht sichtbar.



Innovative Schraubtechnik

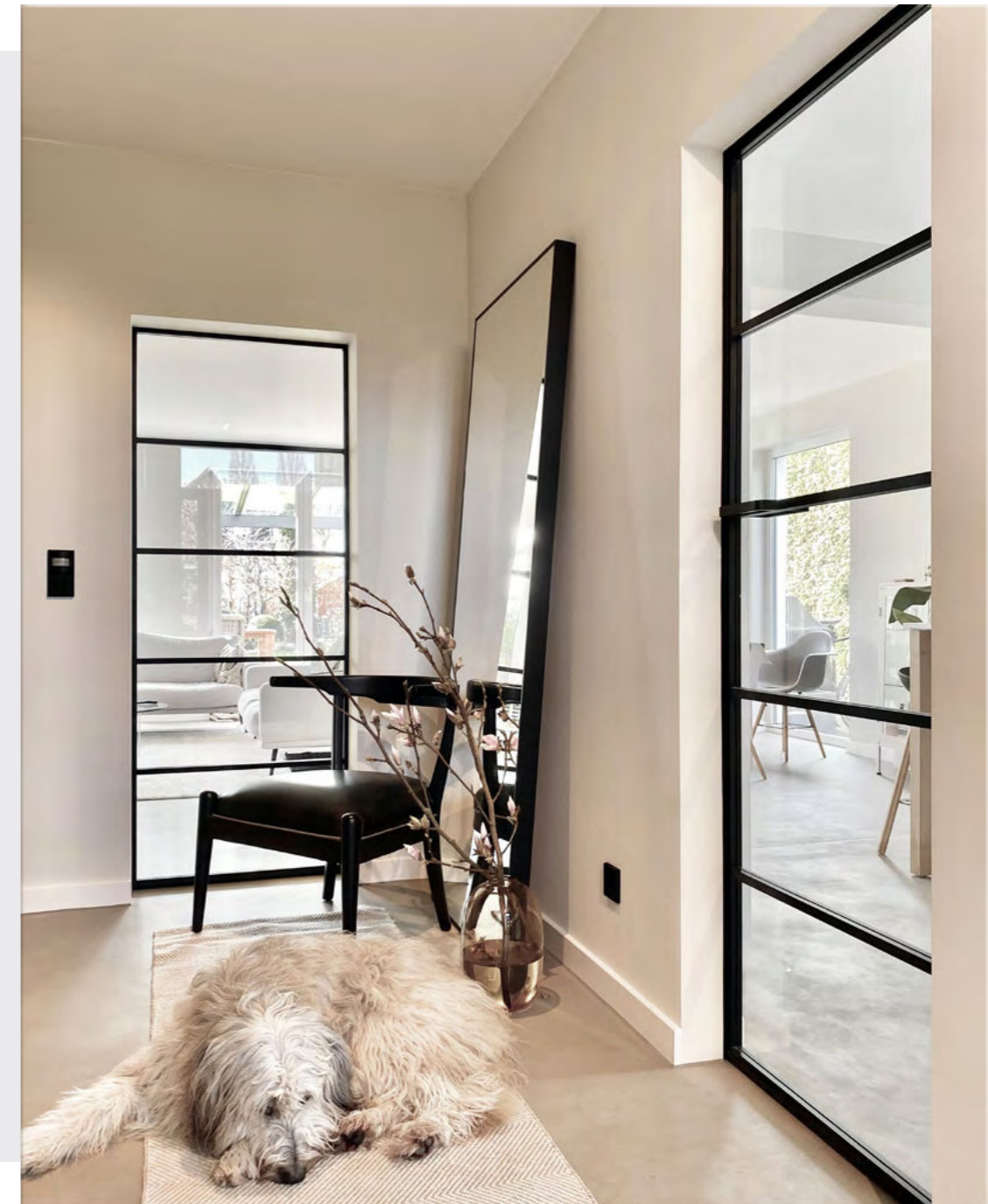

Drehtüren mit Slim-Zarge  
4 Sprossen, Schwarz

### Griffvarianten



**C-Griff**  
20 mm, wie die Sprosse,  
160 mm lang, 47 mm tief



**Slim-Griff**  
160 / 308 / 604 mm lang,  
37 mm tief



**Magnetfallenschloss**  
mit R8 ONE smart2lock Drücker  
(verriegelbar)

### Kontaktfreie Schließfunktion durch Magnettechnik

Wer bei seinen Lofttüren im Design keine Kompromisse macht, macht sie auch nicht bei der Funktionalität. Das verstehen wir, denn technische Innovation lebt im Zusammenspiel mit dem Design. Stromlos, geräuschlos, verschleißfrei und funktionssicher: Magnetisch - das ist unsere Standardverschließung bei Loftsystem-Türen. Das Halten der Tür in geschlossener Position erfolgt ohne direkten Kontakt mit dem Schließmagneten. Somit bleibt die Tür sicher in der Endposition.



Unsere Loftsysteme  
jetzt entdecken.



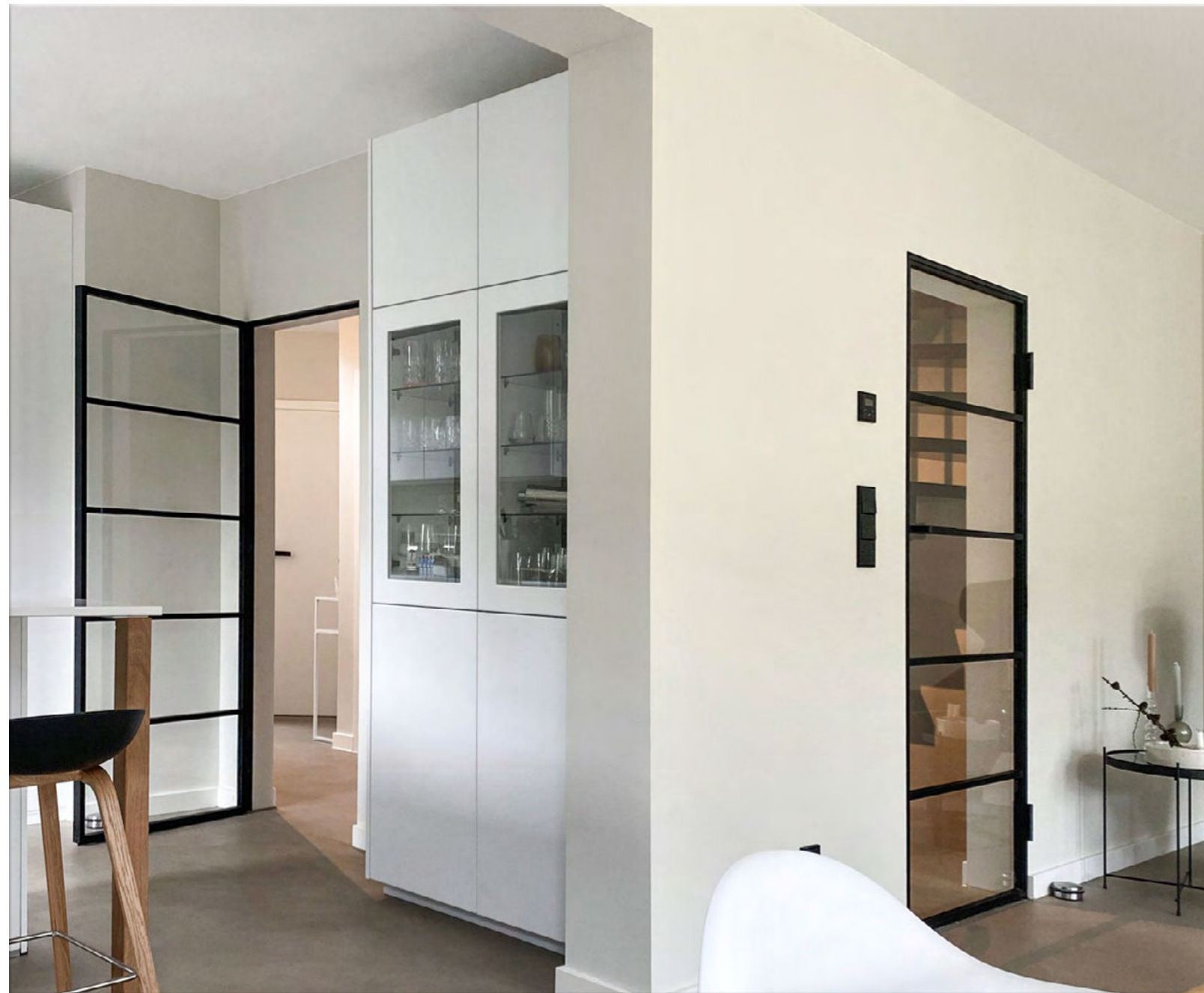

**Drehtüren mit Slim-Zarge**  
4 Sprossen, Schwarz  
Klarglas

**Schiebetüren**

Mit einer Glasschiebetür kann ein Raum geschlossen werden und trotzdem bleibt ein offenes Raumgefühl, wodurch der Wohnraum großzügiger wirkt. Zudem fungieren Schiebetüren als ein echter Hingucker, da sie auch offenstehend eine tolle Wirkung haben. Die perfekte Lösung, für eine neue moderne Raumgestaltung, die auch alten Räumen ein neues frisches Gefühl verleiht.

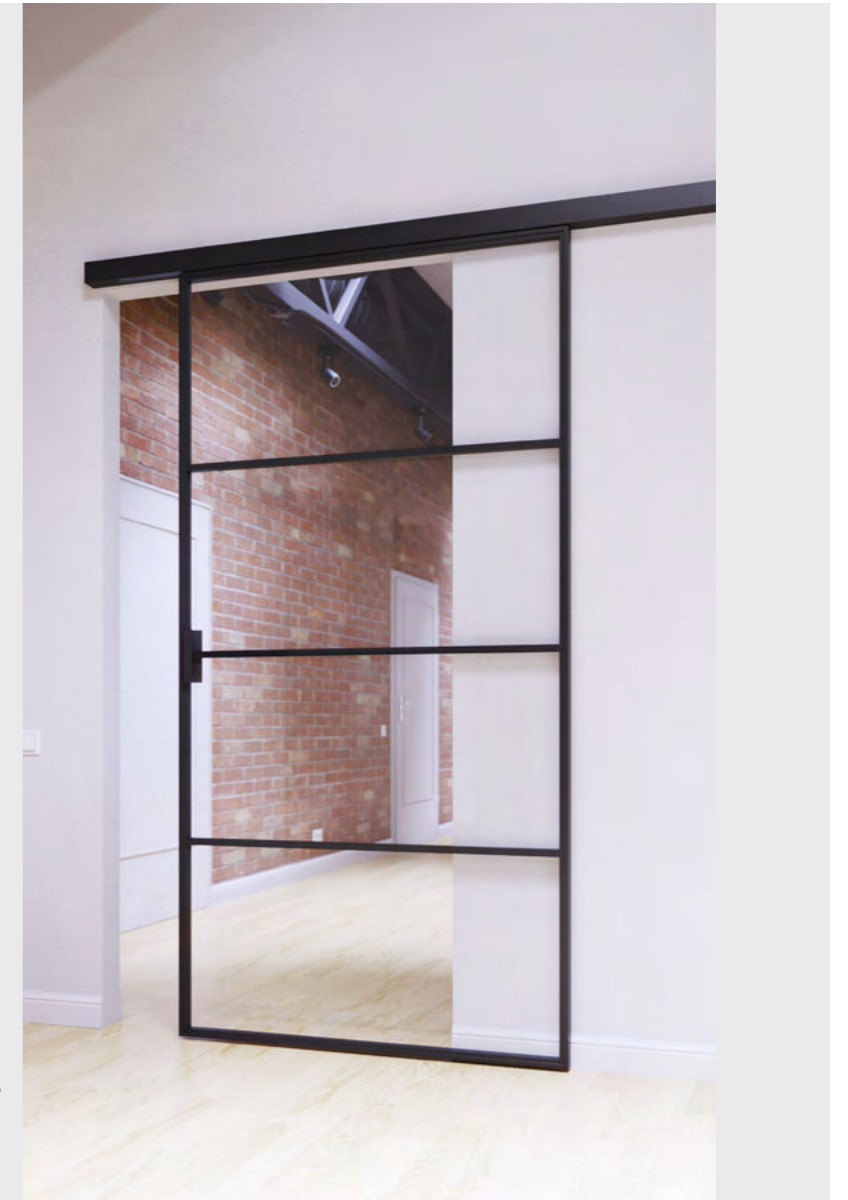

**Schiebetür**  
3 Sprossen, Schwarz  
Glas Satinato Soft

**Satinato Soft**

Völlig homogen und sanft streut das beidseitig satinierte Glas Satinato Soft das Licht und garantiert somit ein Maximum an Privatsphäre und Sichtschutz. Dank der satinierten Oberfläche und raffinierten Ästhetik schafft es eine angenehme, helle und elegante Stimmung, die in der Innengestaltung besonders beliebt ist.

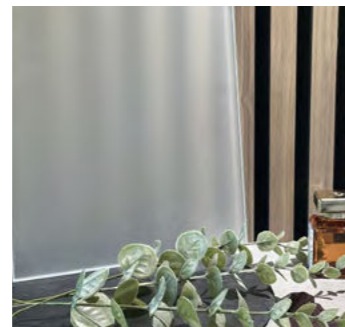

Glas Satinato Soft



Glas Visio Sun

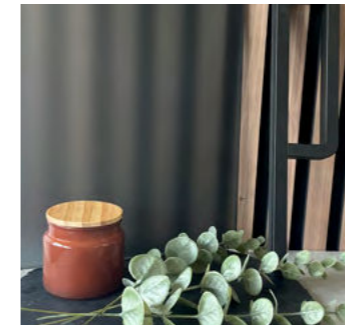

Glas Parsol Grau matt



Glas Parsol Bronze matt

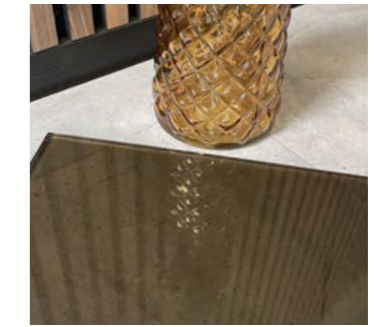

Glas Parsol Bronze klar





**SÜHAC GmbH**

Rudolf-Diesel-Straße 3  
91522 Ansbach

Tel: +49 981 970 00-0

Fax: +49 981 970 00-410

Mail: [kontakt@suehac.de](mailto:kontakt@suehac.de)

Web: [suehac.de](http://suehac.de)