

BESCHLÄGE



Willkommen bei SÜHAC, wir öffnen Ihnen Türen

Mit uns als Partner finden Sie die Stärken aus Industrie, Handwerk und Handel in einem Unternehmen vereint.

Ihre vollkommene Zufriedenheit ist unser Anspruch. Um dem gerecht zu werden, sind wir stets bestrebt, im Sinne unserer Kunden zu handeln und alle Produkte in gleichbleibend hoher Qualität und bei Lagerartikeln in bestmöglicher Verfügbarkeit flexibel und schnell zu liefern.

Wir möchten Sie begeistern und dafür ziehen wir als Team an einem Strang. Jeder von uns bringt seine handwerklichen, logistischen und kaufmännischen Fähigkeiten in die gemeinsame Arbeit ein.

Unser neues Beschlagsprogramm

In unserem Prospekt stellen wir Ihnen unser kompetentes Programm an Türgriffen vor, dass mit über 50 Modellen kurzfristig von unserem Lager verfügbar ist.

Mit einer überzeugenden Bandbreite an Türbeschlägen für Zimmertüren bis hin zu Funktionsgarnituren für Feuerschutztüren oder einbruchhemmende Türelemente bieten wir Ihnen ein stimmiges Zubehörsortiment zu unseren Türen. SÜHAC Beschläge lassen auch im Bereich Design keine Wünsche offen, mit einer großen Auswahl an modernen und klassischen Garnituren in verschiedenen Oberflächen von Edelstahl bis hin zu edlem Schwarz. Überzeugen Sie sich selbst!



Ihr Harald Reichel
Geschäftsleitung



Jetzt neu:

Auf Bestellung erhalten Sie unsere Türen ab Werk mit Rosettenbohrung und optional mit Schlüsselrosettenbohrung. Sparen Sie Zeit und vermeiden Sie Montagefehler durch die vorbereiteten Bohrungen!



Rosettenbohrung



Schlüsselrosettenbohrung

Inhaltsverzeichnis

<u>Beschlagsübersicht</u>	4 - 7
<u>Beschlag 1x1</u>	8 - 9
<u>Porta</u>	10 - 25
<u>Antik</u>	26 - 31
<u>Griffwerk</u>	32 - 45
<u>Glasdrehtürbeschläge</u>	46 - 47
<u>Schiebetürgriffe</u>	48 - 49
<u>Schiebetürbeschläge</u>	50 - 57
<u>Zubehör</u>	58 - 59



Porta [Seite 14-25](#)

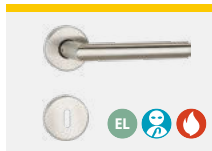

Tessa
Edelstahl matt

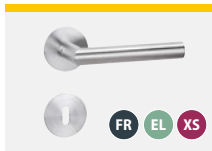

Julia
Edelstahl matt



Sonja
Edelstahl matt



Viola
Edelstahl matt



Wilma
Edelstahl matt



Raya
Edelstahl matt



Klea
Edelstahl matt

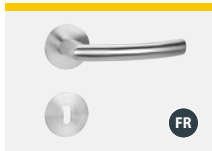

Sofia
Edelstahl matt

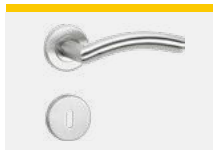

Emma
Edelstahl matt

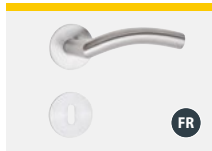

Elisa
Edelstahl matt



Stella
Edelstahl matt

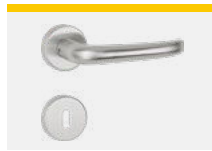

Tina
Edelstahl matt



Tiara
Edelstahl matt



Anna
Edelstahl matt

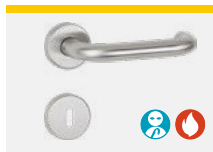

Fiona
Edelstahl matt

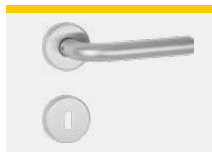

Lotta
Edelstahl matt

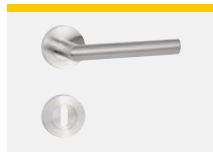

Nina
Edelstahl matt



Jana
Edelstahl matt



Lea
Edelstahl matt



Eva Edelstahlfarben/
weiss



Uta Edelstahlfarben /
schwarz

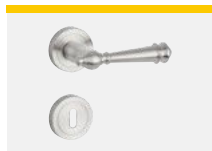

Livia
Edelstahl matt

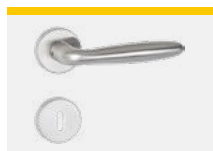

Samira
Edelstahl matt

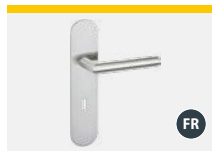

Tamara
Edelstahl matt

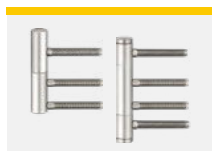

Bänder
Edelstahl matt



Ulla
Edelstahl matt

 Alle Beschläge Porta und Antik kurzfristig lieferbar.

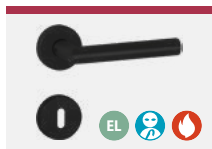

Ella
Samtschwarz

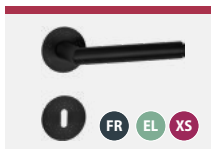

Mara
Samtschwarz



Zola
Samtschwarz



Layla
Samtschwarz

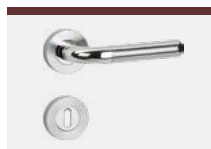

Greta
Edelstahl poliert/matt

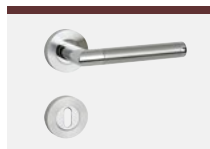

Paula
Edelstahl poliert/matt



Malika
Samtschwarz



Nora
Samtschwarz



Nadja
Samtschwarz

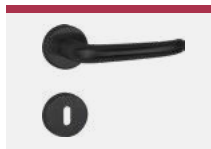

Talia
Samtschwarz



Freya
Edelstahl poliert/matt

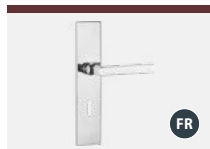

Luna
Glanzverchromt



Nala
Samtschwarz



Sina
Samtschwarz



Bänder
Samtschwarz

Antik [Seite 26 - 31](#)



Matilda
Antikschwarz



Maria
Antikschwarz

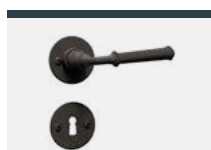

Anita
Antikschwarz

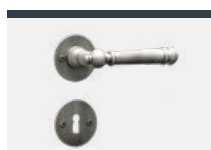

Lina
Antikstahlgrau



Elsa
Antikgerostet

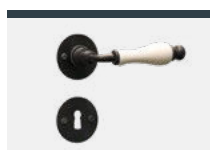

Edda
Antikschwarz / Porzellan



Mira
Antikschwarz



Ida
Antikschwarz



Berta
Antikschwarz



Rosa
Antikstahlgrau



Mira Fenstergriff
Antikschwarz



Matilda Fenstergriff
Antikschwarz

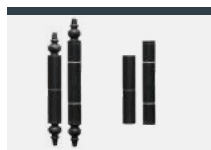

Bänder Zierkopf & Standard
Antikschwarz



Bänder Zierkopf & Standard
Antikstahlgrau

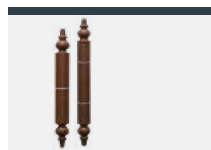

Bänder Zierkopf
Antikgerostet

Top [Seite 34 - 37](#)

mit FAST2FIX Schnellmontage-Technik noch schneller montieren



Style [Seite 38 - 43](#)



Alle gekennzeichneten Beschläge kurzfristig lieferbar.

Premium [Seite 44 - 45](#)



AVUS ONE
Samtgrau



AVUS ONE
Graphitschwarz



AVUS ONE
Kaschmirgrau



AVUS ONE
Gold matt



R8 ONE
Samtgrau



R8 ONE
Graphitschwarz



R8 ONE
Kaschmirgrau

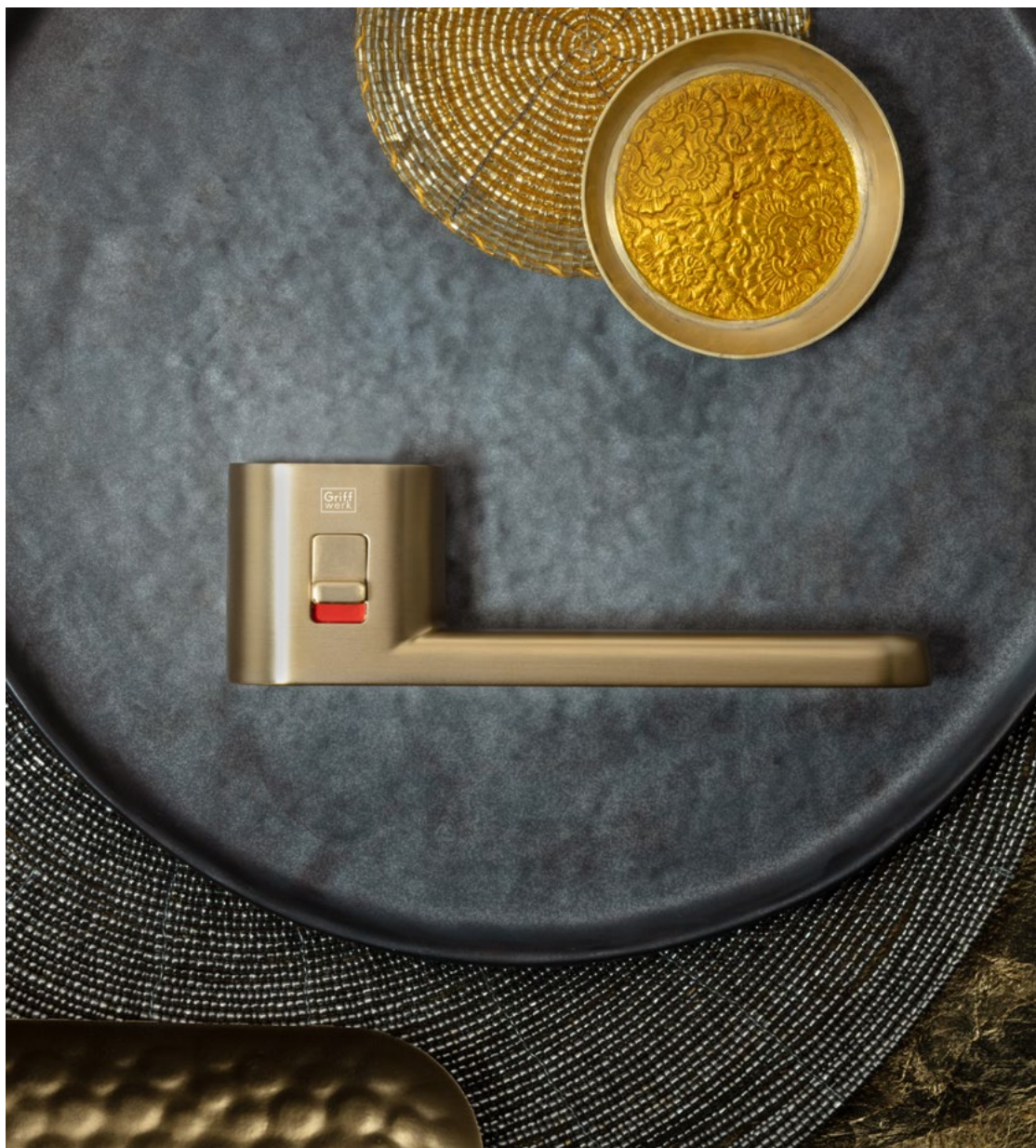

Beschlag 1x1

Verriegelungsvarianten



Buntbart - BB-Ausführung (Standard)
klassisches und bewährtes Türschloss zur Verwendung in Zimmertüren



Profilzylinder - PZ-Ausführung *
Standardschloss zum Einbau eines Profilzylinders für Wohnungseingangstüren, Bürotüren, etc.



WC-Ausführung
Schloss zur Verriegelung mit einem Drehknopf für Bad- und WC-Türen



Wechselgarnitur *
verhindert das Öffnen von unverriegelten Türen von außen z.B. für Wohnungseingangstüren



Ohne Schlüsselrosette - OS OS
Garnitur, die ohne Schlüsselrosette verwendet wird, nicht verschließbar



EasyLock - EL (Verriegelung) EL
einfaches Verschließen mit nur einer Knopfbewegung



EasyLock - EL (Not-Entriegelung) EL
Two-Step-Notentriegelung - um ein ungewolltes Entriegeln zu vermeiden, muss zum Öffnen der Tür, neben dem Drücken der Entriegelungsöffnung zusätzlich der Griff nach unten gedrückt werden

Funktionsgarnituren

Feuerschutz



Feuerschutz-Garnitur

PZ-Ausführung *

Außen Rosette + Griffteil
Innen Rosette + Griffteil



Feuerschutz-Wechselgarnitur

PZ-Ausführung *

Außen Rosette + Knopf
Innen Rosette + Griffteil
z.B. für Wohnungseingangstüren

Einbruchschutz

z.B. für Wohnungseingangstüren



ES1-Schutzgarnitur PZ-Ausführung *

Außen Langschild + Griffteil
Innen Langschild + Griffteil



ES1-Wechselschutzgarnitur

PZ-Ausführung *

Außen Langschild + Knopf
Innen Langschild + Griffteil



ES1-KS Schutzgarnitur

PZ-Ausführung *

mit Anbohr- / Kernziehschutz

Außen Langschild + Griffteil
Innen Langschild + Griffteil



ES1-KS Schutzgarnitur

PZ-Ausführung *

mit Anbohr- / Kernziehschutz

Außen Langschild + Knopf
Innen Langschild + Griffteil



ES1-KS-RS Wechselschutzgarnitur

PZ-Ausführung *

mit Anbohr- / Kernziehschutz

Außen Langschild + Knopf
Innen Rosette + Griffteil

* Profilzylinder separat erforderlich / [siehe Seite 59](#)

Porta



SÜHAC-Qualität die überzeugt - bis zu 10 Jahre Funktionsgarantie!

Alle SÜHAC Beschläge werden mit 5- bzw. 10-jähriger Funktionsgarantie geliefert - für lange Freude an Ihren schönen Türgriffen.

Konkret bedeutet das: Wir liefern Ihnen kostenlosen Ersatz innerhalb der Garantiezeit bei sämtlichen Mängeln, die auf Material- oder Fabrikationsfehler zurückzuführen sind. Von der SÜHAC-Funktionsgarantie ausgenommen sind auswechselbare Zubehörteile z. B. Schrauben und Stifte, Schäden durch unsachgemäße Verwendung oder fehlerhafte und nachlässige Behandlung und Pflege sowie Defekte, die aufgrund von Nichtbeachtung der Montageanleitung oder nicht funktionsfähiger Beschlagsteile (Bänder, Schlösser) entstanden sind.

Die SÜHAC-Funktionsgarantie für unser Porta-Sortiment besteht parallel neben der gesetzlichen Gewährleistung und gilt in allen Mitgliedsländern der EU.

EasyMount - Zeit sparen durch einseitige Vormontage!

EasyMount vereint bewährte Beschlags-Technik mit bereits vormontierten Komponenten für eine schnellere Montage. Mit diesem neuen System muss nur noch von einer Türseite geschraubt werden, was zu einer Fehlerminimierung und Zeitersparnis führt. Für Sie bedeutet das, dass Sie mit deutlich weniger Handgriffen und ohne Spezialwerkzeug eine qualitativ hochwertige, fertig montierte Garnitur erhalten.

EasyMount



Eine Seite der Drückergarnitur liegt bereits fertig montiert im Karton.



Abbildung: Schnellmontage

Vormontierte Elemente

Der Stift ist bereits im DIN-rechten Drückerlochteil fixiert und in die Unterkonstruktion gesteckt. Beide Abdeckrosetten sind auf die Unterkonstruktion vormontiert. Die vormontierten Elemente werden einfach auf die Tür aufgesteckt.

50% der Garnitur bereits fertig vormontiert in der Verpackung

Unterkonstruktion für die Gegenseite

Einfach aufstecken. Beiliegende Schrauben sorgen für Stabilität.

Rosettenabdeckung für Drücker- und Schlüsselrosette

Leicht aufzuclipsen, dauerhaft sicherer Halt.

Türgriff für die Gegenseite

Aufstecken und mit beiliegendem Innensechskantschlüssel festdrehen.

Vorteile auf einem Blick

- Fehlerminimierung durch vereinfachte Montage
- Zeitersparnis, da die Hälfte des Beschlags schon montiert ist
- kein Spezialwerkzeug nötig - ein Schraubenzieher reicht aus
- zuverlässige Demontage, auch noch nach Jahren

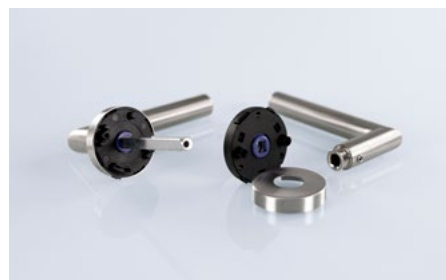



Schnellmontage-Garnitur / 5 Jahre Funktionsgarantie

Besonders montagefreundlich durch getrennte Montage von Griff und Rosette

SM

- Unterkonstruktion** Glasfaserverstärkter Kunststoff inkl. Hochhaltefeder
- Griffbefestigung** Getrennt von Rosette
- Verschraubung** Paarweise mit selbstschneidenden Universalschrauben, Kunststoff Stütznocken
- Türstärke** 38 - 42 mm



KlickFixx-Garnitur / 10 Jahre Funktionsgarantie

Besonders montagefreundlich durch getrennte Montage von Griff und KlickFixx-Unterkonstruktion

KF

- Unterkonstruktion** Glasfaserverstärkter Kunststoff (Modell Tessa, Fiona, Lotta, Ella, Emma, Klea, Jana)
Metall-Kunststoff Verbund (restlichen Garnituren)
- Griffbefestigung** Lagerung fest - drehbar mit Hochhaltefeder, mit Deckrosetten verbunden
- Verschraubung** Paarweise durch Gewineschrauben mit Gewinde-Stopp, Metall Stütznocken
- Türstärke** 37 - 47 mm



Glasfaserverstärkter Kunststoff
Gebrauchskategorie 3 geprüft



Metall-Kunststoff Verbund



Magnet-Cliptechnik



Schraubrosetten-Garnitur / 10 Jahre Funktionsgarantie

- Unterkonstruktion** Edelstahl Schraubrosette
- Griffbefestigung** Lagerung fest - drehbar mit Hochhaltefeder
- Verschraubung** Paarweise durch Gewineschrauben mit Gewinde-Stopp, Metall Stütznocken
- Türstärke** 38 - 45 mm

SR



Objekt-KlickFixx-Garnitur / 10 Jahre Funktionsgarantie

Besonders montagefreundlich durch KlickFixx-Funktion der Rosettenabdeckung.

OB

- Unterkonstruktion** Metall-Kunststoff Verbund
- Griffbefestigung** Lagerung fest - drehbar
- Verschraubung** Paarweise durch Gewineschrauben mit Gewinde-Stopp, Metall Stütznocken
- Türstärke** 37 - 48 mm



Gebrauchskategorie 4 geprüft mit ca. 1.000.000 Dauerfunktionszyklen

EasyLock // PRIVAT - Einfach ungestört



Öffnet Türen für neue Impressionen und schafft Privatsphäre, wann immer Sie wünschen.

- > **Intuitive Bedienung mit nur einer Fingerbewegung**
die moderne Art Türen zu verriegeln, wenn eine kleine Fingerbewegung genügt
- > **Kein gesondertes Schloss erforderlich**
Integrierte Verriegelung ohne dass Sie ein zusätzliches Schloss dazu benötigen
- > **Türgriff bleibt stets beweglich**
Der Beschlag wird auch im verriegelten Zustand nicht starr blockiert - verbessertes Bediengefühl
- > **Sicherheitsfunktion durch eingebaute Notverriegelung**
Durch die integrierte Notverriegelung kann die Verriegelung von außen geöffnet werden
- > **simple und schnelle fehlerfreie Montage (EasyMount)**
Der Drücker mit dem Verriegelungsvierkant und dem Bedienelement ist bereits vormontiert
- > **lange Freude an Ihrem Beschlag**
durch produktschonende Leerlauffunktion im verriegelten Zustand
- > **Schutz vor ungewollter Verriegelung äußerer Einflüsse (z. B. Windstoß)**
durch integrierte Magnethalterungen



Notverriegelung

XS-Rosette // DESIGN - weniger ist mehr

XS

Moderner Look auf das Wichtigste reduziert, für ein noch edleres Gesamtbild von Tür und Beschlag.

- > **minimalistische Optik**
Betont die Tür durch eine noch dezentere Ausführung, ohne Schlüssellochbohrung ist nahezu nur noch das Griffteil zu sehen
- > **keine Rosettenbohrung erforderlich**
Die Garnituren sind in alle Standard-Drückerbohrungen einsetzbar - es muss keine extra Bohrung gefräst werden
- > **optional auch für Verriegelung**
Die verschiedenen Verriegelungsvarianten für jede Anforderung gibt es im gleichen Design (bei WC-Rosetten Sonderbohrung im Türblatt erforderlich)
- > **langlebige Unterkonstruktion**
Ein massives Edelstahl-Gewinde sorgt für langanhaltende Freude mit der Garnitur



Flachrosette



Standardrosette

Flachrosette & Flachschild

FR

elegante flächenbündige Optik mit extra flachen 3 mm Magnetrosetten oder Magnetschild



TESSA

Edelstahl matt

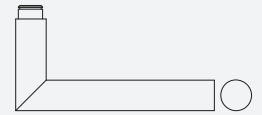

KF



OB



SR



EL

Gebrauchskategorie 3 geprüft



JULIA

Edelstahl matt

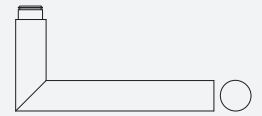

EL



XS



SONJA

Edelstahl matt

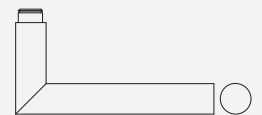

VIOLA

Edelstahl matt

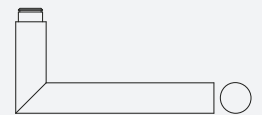

EL



XS



ELLA

Samtschwarz

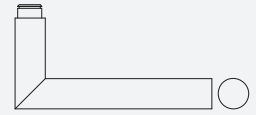

Gebrauchskategorie 3 geprüft



MARA

Samtschwarz

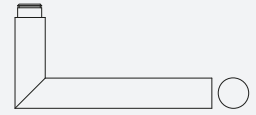

ZOLA

Samtschwarz

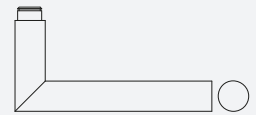

LAYLA

Samtschwarz

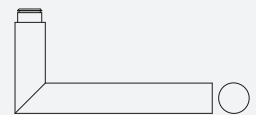



WILMA

Edelstahl matt

SM

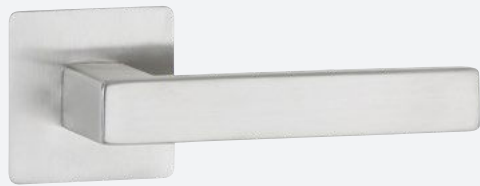
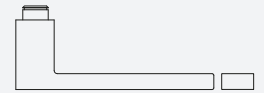

RAYA

Edelstahl matt

KF

FR

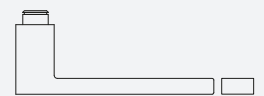

EL



XS



TINA

Edelstahl matt

SM



STELLA

Edelstahl matt

SM



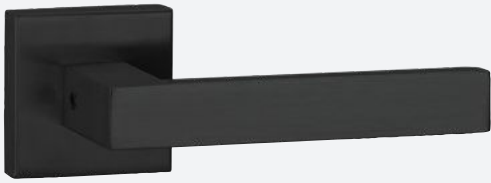

MALIKA

Samtschwarz

SM

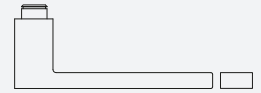

NORA

Samtschwarz

KF FR



TALIA

Samtschwarz

SM



NADJA

Samtschwarz

SM





TIARA

Edelstahl matt

KF FR

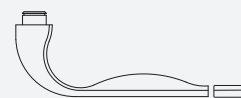

ANNA

Edelstahl matt

KF FR

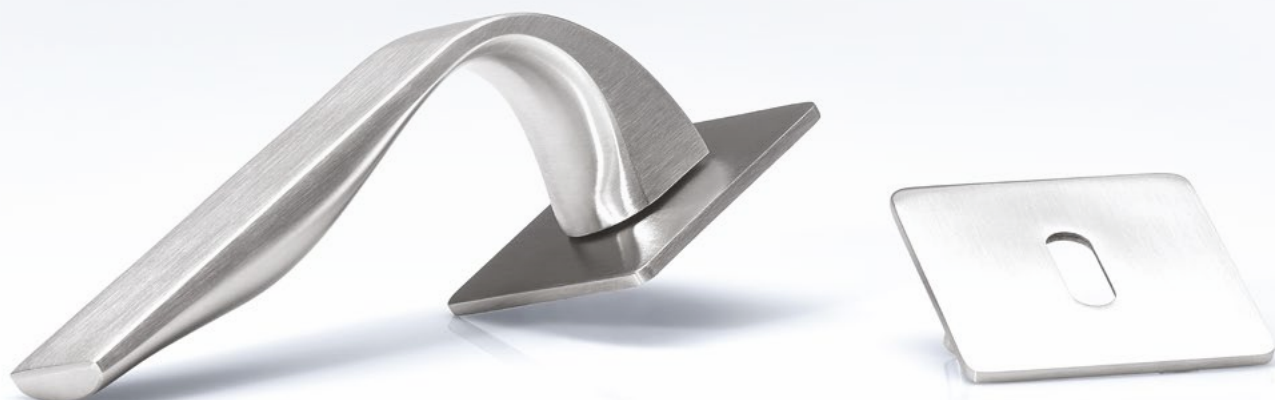



NALA

Samtschwarz



SINA

Samtschwarz

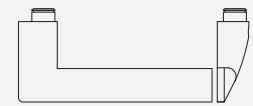

BÄNDER

Edelstahl matt



BÄNDER

Samtschwarz



NINA

Edelstahl matt

SR



SOFIA

Edelstahl matt

KF

FR



KLEA

Edelstahl matt

KF

Gebrauchskategorie 3 geprüft



JANA

Edelstahl matt

KF

Gebrauchskategorie 3 geprüft





PAULA

Edelstahl poliert / matt

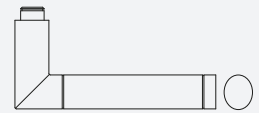

LOTTA

Edelstahl matt



Gebrauchskategorie 3 geprüft

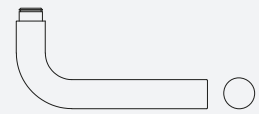

FIONA

Edelstahl matt



Gebrauchskategorie 3 geprüft



GRETA

Edelstahl poliert / matt





EMMA

Edelstahl matt

KF Gebrauchskategorie 3 geprüft

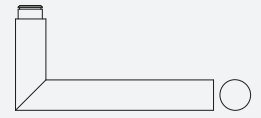

ELISA

Edelstahl matt

KF **FR**

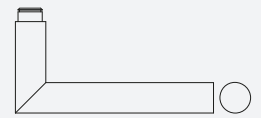

FREYA

Edelstahl poliert / matt

KF

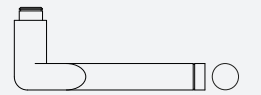

SAMIRA

Edelstahl matt

SM





LIVIA

Edelstahl matt

KF

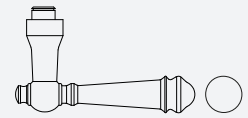

EVA

Edelstahl matt

KF

FR

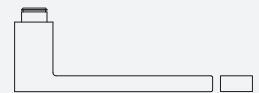

UTA

Edelstahl matt

KF

FR

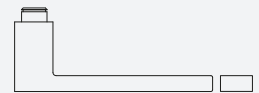

LEA

Edelstahl matt

KF

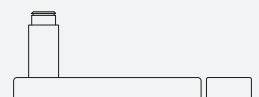



TAMARA

Edelstahl matt

KF FR



ULLA

Edelstahl matt

KF FR

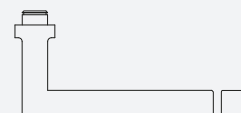

LUNA

Glanzverchromt

KF FR





Antik



Antik-Beschläge - Echte Handwerkskunst

Die Herstellung unserer Antik-Beschläge erfolgt in liebevoller Handarbeit. Die hochwertigen Oberflächen der handgeschmiedeten Eisenbeschläge werden mit verschiedenen Veredelungsverfahren erzeugt. Ob schwarz, stahlgrau oder antik gerostet vor allem bei Türen mit Echtholzoberfläche oder Holzoptik sorgen diese für ein stimmiges Gesamtbild. Auch unsere Beschläge mit edlen Porzellan-Griffen aus echtem bayerischen Porzellan feiern ein ungeahntes Comeback.

Für ein perfektes Raumdesign erhalten Sie passend zu Ihren Türbeschlägen in Antik-Optik auch Wohnungseingangs- und Haustürbeschläge sowie Fenstergriffe.



Schutzwechselgarnitur mit Langschild für Wohnungseingangstüren

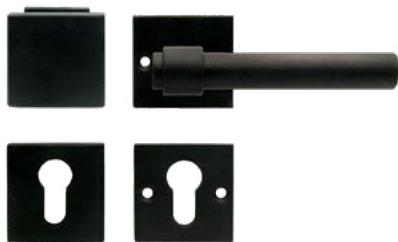

Rosettenwechselgarnitur für Wohnungseingangstüren



Fenstergriff

Antik-Bänder



Antikschwarz mit Zierkopf
2-tlg. / 3-tlg.

Antikschwarz Standard
2-tlg. / 3-tlg.

Antik-Bänder farblich passend zu unseren Antik-Beschlägen in 2- und 3-tlg. Ausführung finden Sie auf [Seite 31](#).



MATILDA

Antikschwarz



MARIA

Antikschwarz



ANITA

Antikschwarz



EDDA

Antikschwarz / Porzellan

weitere Porzellan-Varianten



LINA

Antikstahlgrau



ELSA

Antikgerostet





MIRA

Antikschwarz



IDA

Antikschwarz



BERTA

Antikschwarz



ROSA

Antikstahlgrau



**Bänder
Zierkopf & Standard**
Antikschwarz



**Bänder
Zierkopf & Standard**
Antikstahlgrau



Bänder Zierkopf
Antikgerostet

Griffwerk



NEU: Unser TOP-Sortiment mit FAST2FIX Schnellmontage-Technik

STABIL & SCHNELL - Vorteile der FAST2FIX-Montagetechnik

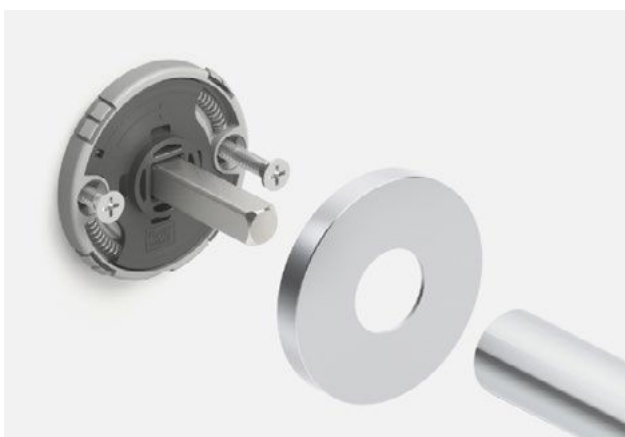

- › Sehr schnelle und einfache Montage
- › Schnellmontagetechnik
- › Rosettenstärke: 6 mm
- › M4-Verschraubung
- › Hochhaltefedern (Druckfedertechnik)
- › Für Türstärken bis 65 mm
- › Auch für smart2lock-Technik

smart2lock - Der Klick zu mehr Freiraum

Die innovative Schließtechnik smart2lock erleichtert mit ihrer einfachen Handhabung den Alltag. Mit nur einer Hand kann die Tür geschlossen und im gleichen Zuge auch abgeschlossen werden. Natürlich wurde für den Notfall auch an eine Not-Entriegelung gedacht, die leicht zu bedienen ist und gleichzeitig als diskretes „Besetzt“-Zeichen fungiert.

- › ungestört mit einem Klick - Privatsphäre in jedem Raum
- › komfortable 1-Hand-Bedienung
- › integrierte Schließtechnik
- › neue Türästhetik ohne Schlüsselrosette
- › einfache Not-Entriegelung
- › kompatibel mit jedem Standard-Einsteckschloss
- › inklusive Besetzt-Anzeige

Der Griff, der beides kann.

Schließen. Und Abschließen.

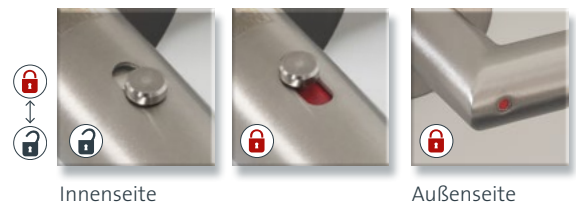

Innenseite

Außenseite



smart2lock
by GRIFFWERK

Das schönste Pausenzeichen der Welt.

Wichtiges Meeting, kreative Phase oder entspannte Pause - es gibt im Alltag viele Momente, in denen man lieber nicht von Familienmitgliedern oder Mitbewohnern gestört werden möchte. Die Griffwerk-Beschläge mit smart2lock-Technologie machen es ganz einfach, sich die gewünschte Me-Time zu schaffen.



MONO

Edelstahl matt

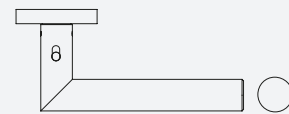

Novo

Edelstahl matt



NEO

Edelstahl matt



Alle Beschläge sind mit und ohne Schlüsselrosette lieferbar.
Alle Griffwerk Einbruchschutzgarnituren sind Rosettenwechselschutzgarnituren (Außen Langschild + Knopf, Innen Rosette + Griffteil).



MONO
Graphitschwarz

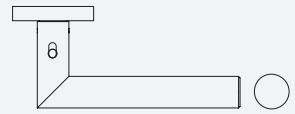

Novo
Graphitschwarz



NEO
Graphitschwarz

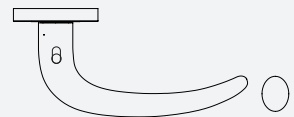



CUBO

Edelstahl matt



QUATTRA INLAY

Edelstahl matt

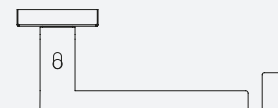

Mögliche INLAY-Oberflächen:

Standard CPL/G-TEC®	Graphitgrau, Seidengrau, Staubgrau, G-TEC® Schwarz matt 9005, G-TEC® Weiss matt 9016
CPL Touch DQ	Wildeiche, Eiche astig, Eiche Altholz, Whiteline, Greyline, Pearlline, Silvaline, Darkline
Sonstige Oberflächen	Weisslack 9010, Weisslack 9016, Edelstahl-Optik

Alle Beschläge sind mit und ohne Schlüsselrosette lieferbar.
 Alle Griffwerk Einbruchschutzgarnituren sind Rosettenwechselschutzgarnituren (Außen Langschild + Knopf, Innen Rosette + Griffteil).



s2I

CUBO

Graphitschwarz



s2I

QUATTRA INLAY

Graphitschwarz

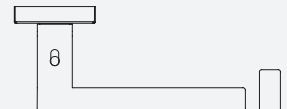

Mögliche INLAY-Oberflächen:

Standard CPL/G-TEC®	Graphitgrau, Seidengrau, Staubgrau, G-TEC® Schwarz matt 9005, G-TEC® Weiss matt 9016
CPL Touch DQ	Wildeiche, Eiche astig, Eiche Altholz, Whiteline, Greyline, Pearlline, Silvaline, Darkline
Sonstige Oberflächen	Weisslack 9010, Weisslack 9016, Edelstahl-Optik



s2l



LUCIA PROF

Edelstahl matt

SR

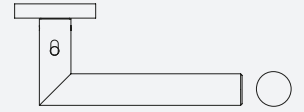

s2l

LUCIA PROF ECKIG

Edelstahl matt

SR

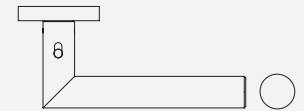

s2l

LUCIA PIATTA S

Edelstahl matt

FR

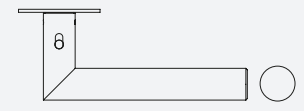

s2l

LUCIA PIATTA S QUATTRO

Edelstahl matt

FR

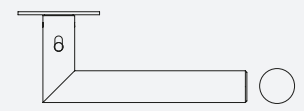

Alle Griffwerk Einbruchschutzgarnituren sind Rosettenwechsellchutzgarnituren (außen Langschild + Knopf, Innen Rosette + Griffteil).



s2l



Außen Langschild + Knopf Edelstahl matt,
Innen Rosette + Griffteil LUCIA PROF Graphitschwarz

LUCIA PROF

Graphitschwarz

SR

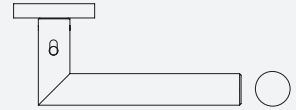

s2l

LUCIA PROF ECKIG

Graphitschwarz

SR

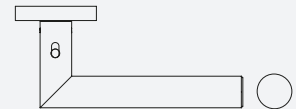

s2l

LUCIA PIATTA S

Graphitschwarz

FR

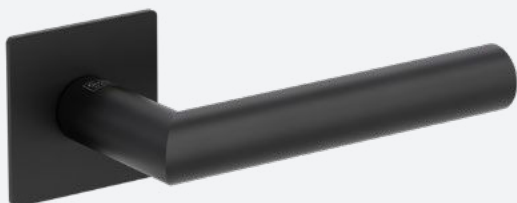

s2l

LUCIA PIATTA S QUATTRO

Graphitschwarz

FR

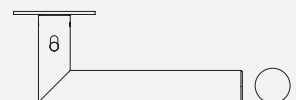



TRI 134

Edelstahl matt

SR

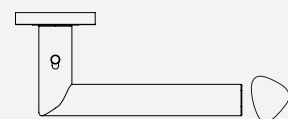

s2l



TRI 134

Edelstahl matt

SR

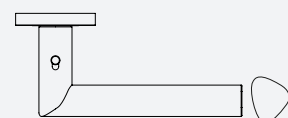

s2l

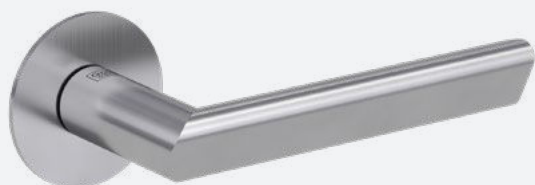

TRI 134 PIATTA S

Edelstahl matt

FR

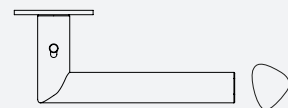

s2l



TRI 134

Graphitschwarz

SR

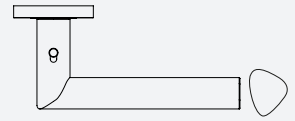

s2l



TRI 134

Graphitschwarz

SR

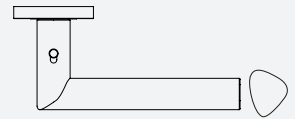

s2l



LORITA

Edelstahl matt

SR



s2l



LORITA PIATTA S

Edelstahl matt

FR



s2l



AVUS PIATTA S

Graphitschwarz

FR

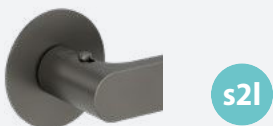
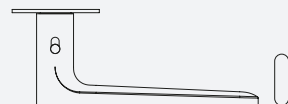

AVUS PIATTA S

Kaschmirgrau

FR





s2l

AVUS ONE

Samtgrau



s2l

AVUS ONE

Graphitschwarz



s2l

AVUS ONE

Kaschmirgrau

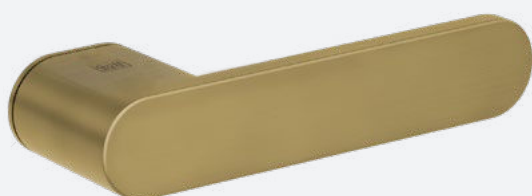

s2l

AVUS ONE

Gold matt





R8 ONE

Samtgrau



R8 ONE

Graphitschwarz

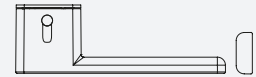

R8 ONE

Kaschmirgrau

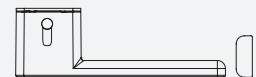

Die Serie ONE repräsentiert ultimative Minimalistik, welches das grundlegende Prinzip dieser Designlinie ist. Sie kommt ganz ohne Rosetten aus, wobei sämtliche Funktionen in einer einzigen Form komprimiert sind. Durch eine speziell entwickelte Technik sitzt der Griff nun direkt auf dem Türblatt und ist dennoch kompatibel mit Standard-schlössern. Ein Griffdesign für höchste Ansprüche in zwei Formvarianten und vier Oberflächen.

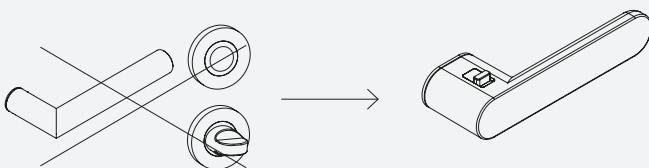

Beschläge für Ganzglasdrehtüren

Stellen Sie sich Ihre Ganzglastür mit den passenden Beschlägen einfach und unkompliziert selbst zusammen. In allen Editionen können Sie zwischen zwei Beschlagsfarben wählen - Edelstahlfarben oder Samtschwarz.

Unterschiede der Drehtürbeschläge

Aktionsbeschlag

- > Schlosskasten mit Flüsterfalle
- > werkseitig auf 200.000 Griffbetätigungen geprüft
- > WC-Variante mit separatem WC-Knaufzylinder
- > Bänder mit 55 kg Tragkraft (pro Paar)

Vilano

- > Schlosskasten mit Flüsterfalle
- > werkseitig auf 200.000 Griffbetätigungen geprüft
- > zurückhaltende WC-Variante mit Rot-Weiss Anzeige (EasyLock)
- > einstellbare Griffposition
- > Bänder mit 55 kg Tragkraft (pro Paar)
- > kein Nachstemmen der Falle im Türfutter notwendig
- > minimalistisches Design

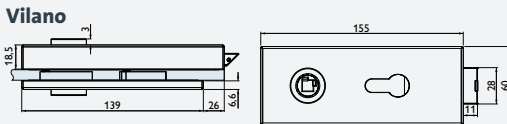

Rovigo / Ravenna / Quadral / Soft / Cuneo

- > Schlosskasten mit Flüsterfalle
- > 200.000 Griff- & 50.000 Riegelbetätigungen geprüft
- > Gebrauchskategorie 3 geprüft
- gemäß 12209:2003/AC:2006
- > einstellbare Griffposition
- > kein Nachstemmen der Falle im Türfutter notwendig
- > hohe Korrosionsbeständigkeit
- > zurückhaltende WC-Variante mit Rot-Weiss Anzeige (EasyLock)
- > Bänder mit 55 kg Tragkraft (pro Paar)

Rovigo

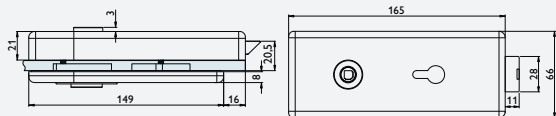

Aktionsbeschlag // Edelstahlfarben



UV

BB

PZ

WC

Bänder

Rovigo // Edelstahl matt



UV

BB

PZ

WC

Bänder

Rovigo // Samtschwarz



UV

BB

PZ

WC

Bänder

 kurzfristig lieferbar

Passende Glaszylinder zu unseren Drehtürbeschlägen finden Sie auf [Seite 59](#).

Vilano // Edelstahl matt 



UV

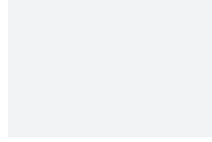

BB - nicht möglich



PZ



WC



Bänder

Vilano // Samtschwarz 



UV

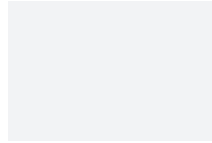

BB - nicht möglich



PZ



WC



Bänder

Ravenna // Edelstahl matt 



UV



BB



PZ



WC



Bänder

Quadral // Edelstahl matt



UV



BB



PZ



WC



Bänder

Soft // Edelstahl matt



UV



BB



PZ

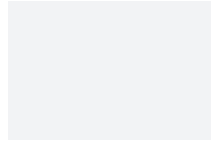

WC - nicht möglich



Bänder

Cuneo // Edelstahl matt



UV



BB



PZ

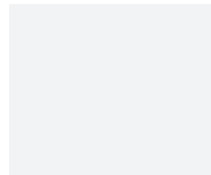

WC - nicht möglich



Bänder

Schiebetürbeschläge & Zubehör

Griffmuscheln und Stangengriffe

In modernen Wohn- und Geschäftsräumen sind Schiebetüren nicht nur ein ästhetisches Element, sondern auch eine funktionale Lösung, um Platz zu sparen und Räume flexibel zu gestalten. Die Wahl der richtigen Griffmuscheln und Stangengriffe ist dabei entscheidend für die Benutzerfreundlichkeit und das Design.

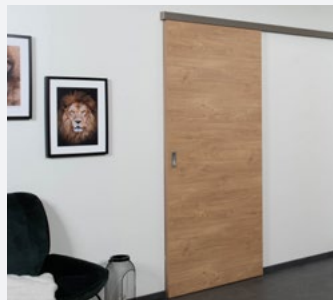

Griffmuscheln

Unsere Griffmuscheln gibt es in rund oder eckig, Edelstahlfarben oder Schwarz, zum Kleben, eingefräst oder zum Schrauben. Finden Sie die passenden Griffmuscheln für Ihre Türen.

Griffmuscheln zum Kleben // für Holz & Glas

Edelstahlfarben

Samtschwarz



Quadra / Paar Rondo / Paar



Quadra / Paar Rondo / Paar

Griffmuscheln eingefräst und geklebt // für Holz

Edelstahl-Optik

Edelstahl

Schwarz



Standard eckig / Paar

Standard eckig / Paar



Standard eckig / Paar

Griffmuscheln zum Schrauben // für Glas

Edelstahlfarben

Samtschwarz



Quadra / Paar Rondo / Paar



Quadra / Paar Rondo / Paar

Griffmuscheln zum Schrauben // für Holz

Edelstahl

Schwarz



Standard rund / Paar

Standard rund / Paar

Edelstahl

Schwarz



Standard rund / Paar

Standard rund / Paar

Stangengriffe

Stellen Sie sich Ihre Schiebetüren mit den passenden Beschlägen einfach und unkompliziert selbst zusammen. Dabei können Sie bei vielen Modellen zwischen zwei Beschlagsfarben wählen - Edelstahlfarben oder Schwarz.

Stangengriffe zum Kleben // Holz & Glas

Edelstahlfarben 



Flachgriff kurz	Flachgriff lang	Griffleiste	Stangengriff rund*	Stangengriff halbrund*
Paar / 200 mm	Paar / 400 mm	Paar / 700 mm	Paar / 220 mm	Paar / 225 mm

**Einseitig mit Flachgriff möglich*

Samtschwarz 



Flachgriff kurz	Flachgriff lang	Griffleiste	Stangengriff rund*	Stangengriff halbrund*
Paar / 200 mm	Paar / 400 mm	Paar / 700 mm	Paar / 220 mm	Paar / 225 mm

**Einseitig mit Flachgriff möglich*

Stangengriffe zum Schrauben // Holz & Glas

Edelstahl matt



Standard eckig beidseitig	Standard eckig einseitig	Standard rund beidseitig	Standard rund einseitig	Standard rund, einseitig Flachstahl
Paar / 600 mm	Paar / 600, 1200 mm	Paar / 400, 600, 800, 1200 mm	Paar / 400, 600, 800, 1200 mm	Paar / 400, 600, 800 mm

Samtschwarz

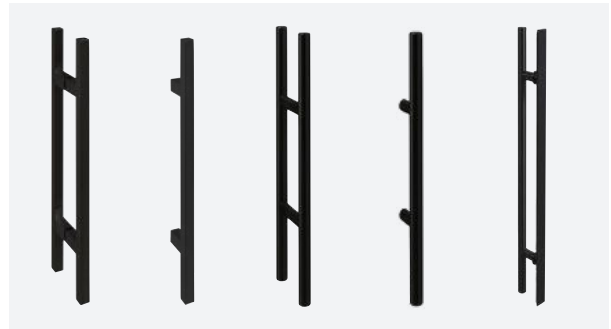

Standard eckig beidseitig	Standard eckig einseitig	Standard rund beidseitig	Standard rund einseitig	Standard rund, einseitig Flachstahl
Paar / 600 mm	Paar / 600, 1200 mm	Paar / 400, 600 mm	Paar / 400, 600 mm	Paar / 400 mm

Stangengriffe zum Schrauben // Holz

Samtschwarz

Antikschwarz 



Barn
Stück / 239 mm

Robusto eckig
Stück / 600 mm



[Entdecken Sie jetzt auch unsere Ganzglastüren!](#)

Schiebetürbeschläge

Schiebetüren sind beliebt, da sie platzsparend sind und zugleich stilvoll aussehen. Verschiedene Türblätter erlauben eine individuelle Gestaltung, etwa als moderne Glas- tür oder wohnliche Tür in Holzoptik. Abgerundet wird das gewählte Design durch einen passenden Beschlag für die Schiebetür. Damit ein harmonisches Gesamtbild entsteht, bieten wir verschiedene Varianten und Designs an Schiebetürbeschlägen an.

BARN

Mit dem Beschlag BARN können Sie problemlos einen rustikalen Blickfang im Raum setzen. Der Schiebetürbeschlag erinnert mit den zwei sichtbaren Laufrollen an die Optik eines alten Scheunentores. Das Design harmoniert gut mit Türen in Holzoptik, etwa im Cottagestyle oder rustikalem Holz. Der BARN Beschlag verleiht aber auch Glastüren das gewisse Etwas und ist besonders elegant in der Kombination mit Lofttüren und unserer Industrial Edition in Schwarz.

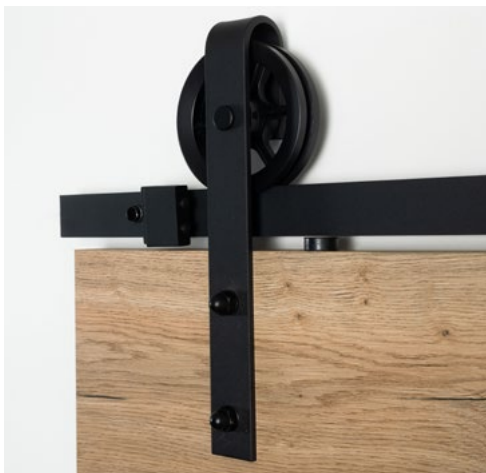

Detail Laufrolle



[Klicken Sie hier](#) um zu den bemaßten Schiebetürbeschlag-Skizzen BARN zu gelangen.



LODGE

Für eine dezenterere Optik haben wir unser Sortiment um dem LODGE Beschlag erweitert. Seine kleinen Laufrollen lassen die Laufschiene, trotz robuster Bauweise, filigraner erscheinen und passen damit ebenso optimal zu unseren Holztüren oder unseren Ganzglastüren im Industrial Style.

 kurzfristig lieferbar
für Holz & Glas

[Klicken Sie hier](#) um zu den bemaßten Schiebetürbeschlag-Skizzen LODGE zu gelangen.



Detail Laufrolle

WOODRIVE

Der WOODRIVE ist ein Holzschiebetürbeschlag, welchen Sie für Glas- und Holzschiebetüren verwenden können. Mit seinen zwei Holzlaufrollen, der passenden Laufschiene und den schwarzen Schrauben und Aufhängungen passt er perfekt in ein rustikales und modernes Raumdesign. Auf Anfrage sind auch Holzschiebetür- und Schiebetürbeschlag in gleicher Optik möglich.

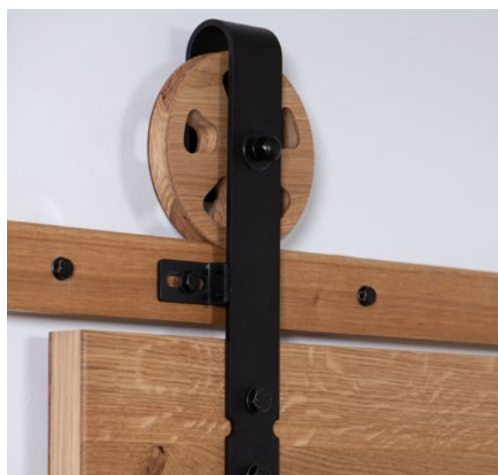

Detail Laufrolle



[Klicken Sie hier](#) um zu den bemaßten Schiebetürbeschlag-Skizzen WOODRIVE zu gelangen.



SLIM

Der SLIM-Schiebetürbeschlag in Edelstahloptik besticht durch seine besonders schlanke Bauweise. Die extra schmalen Führungsöffnungen sorgen dafür, dass das Laufwerk und die Befestigungen nicht sichtbar sind. Der Beschlag ist kinderleicht anzubringen und zur Wand- und Deckenmontage für Ganzglas- und Holzschiebetüren geeignet. Ein Futter ist bei diesem Schiebetürbeschlag nicht nötig, kann aber auf Wunsch in den Bekleidungsbreiten 60/16 mm & 80/22 mm mit Distanzprofil verbaut werden.



Neu gibt es den Schiebetürbeschlag SLIM jetzt auch ganz modern in Schwarz.



kurzfristig lieferbar
nur in Edelstahloptik



SLIM INLAY

Der SLIM-INLAY-Beschlag setzt Ihre Schiebetür noch besser in Szene. Die modifizierte Ausführung mit einem Inlay in der entsprechenden CPL-Oberfläche ergibt den passenden Designverbund mit dem Türblatt.

[Klicken Sie hier](#) um zu den bemaßten Schiebetürbeschlag-Skizzen SLIM zu gelangen.



EASY

Unser EASY-Schiebetürbeschlag ist ein Beschlag für alle Fälle. Mit seiner kompakten Bauweise liegt er voll im Trend und enthält standardmäßig den nicht mehr wegzudenkenden Safe Close.

Vorteile auf einem Blick

- beidseitiger Safe Close
- für Ganzglas- & Holzschiebetüren
- für Wand- & Deckenmontage
- für Montage mit & ohne Schiebetürfutter
- Anschlagkasten
- Schiebetürschloss

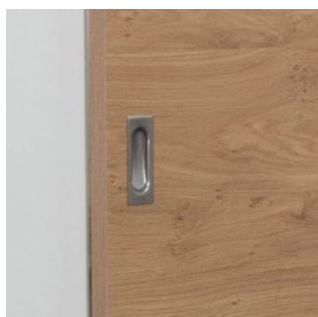

Detail Griffmuschel



[Klicken Sie hier](#) um zu den bemaßten Schiebetürbeschlag-Skizzen EASY zu gelangen.



 kurzfristig lieferbar

EASY Samtschwarz

Mit unserem EASY-Beschlag in Samtschwarz setzen Sie beeindruckende Akzente. Beschläge in edlem Schwarz eröffnen in hellen Räumen völlig neue Möglichkeiten im Raumdesign und bilden wertvolle Kontraste.

Zu dem Beschlag EASY Samtschwarz können Sie zusätzlich abgestimmte Elemente wählen, vom Anschlagkasten über passende Griffmuscheln oder Stangengriffe bis hin zu einem Schiebetürschloss in Samtschwarz.

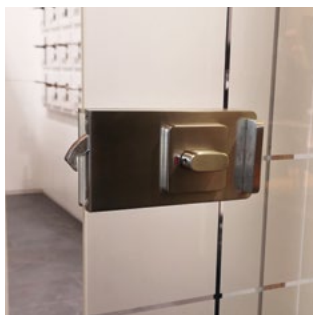

EASY Anschlagkasten & Schiebetürschloss

Mit dem EASY Anschlagkasten und Schiebetürschloss lassen sich Ganzglasschiebetüren jetzt ganz einfach in eine abschließbare Variante verwandeln.

- Ganzglasschiebetüren jederzeit nachrüstbar (Bohrung 50 mm Durchmesser)
- Schließblech in der Höhe individuell montierbar
- Montage ohne Schiebetürfutter

KLASSIK

Bestandteile des KLASSIK-Systems in der innenlaufenden Variante:

- Schiebetür
- KLASSIK-Laufschiene
- Schiebetürfutter

Optional:

- *Soft Stop*

Bestandteile des KLASSIK-Systems in der außenlaufenden Variante:

- Schiebetür
- KLASSIK-Laufschiene
- KLASSIK-Laufkasten

Optional:

- *Soft Stop*
- *Schiebetürfutter*
- *Anschlagkasten aufrecht
für versperrbare Schiebetürvarianten*
- *Synchronfunktion für 2-flg. Schiebetüren*



Der KLASSIK-Schiebetürbeschlag in moderner und schlanker Optik mit einer minimalistischen Rundkante (Radius 2,8 mm) harmoniert perfekt mit unseren Holz- und Ganzglastüren. Der Beschlag ist in Varianten für innen- und außenlaufende Schiebetüren kurzfristig lieferbar und kann wahlweise mit oder ohne Futter verbaut werden.

Bei innenlaufenden Varianten ist eine Montage im oder unter Sturz möglich. Außerdem empfehlen wir die Montage eines Futters, da die Laufschiene sonst bauseits verblendet werden muss. Bei außenlaufenden Varianten wird der KLASSIK-Beschlag mit einem modernen und schlanken Laufkasten geliefert, der in nahezu allen Oberflächen erhältlich ist.



[Klicken Sie hier](#) um zu den bemaßten Schiebetürbeschlag-Skizzen KLASSIK zu gelangen.



SIMPLE

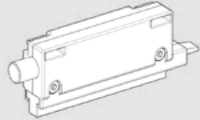

Push to Close

- › Leichtes Antippen lässt die Schiebetür in die Öffnung springen
- › Aufbemusterung der Schiebetür mit Springgriff oder Einlassmuschel überflüssig
- › Kein Durchgangsverlust durch in die Öffnung ragende Schiebetür
- › Simple mit einseitig Push to Close und einseitig Soft Stop für Holz und Glas

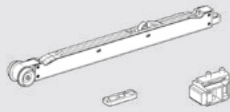

Soft Stop

- › Variante mit beidseitigem Soft Stop für sanftes Öffnen und Schließen
- › Erhöht die Langlebigkeit der Laufschiene

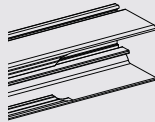

Revisionsöffnung

- › Austausch der beweglichen Bauteile (Soft Stop & Laufwagen) ohne Öffnen der Wand
- › Vereinfachte Türmontage in der fertigen Wandtasche
- › nur die Laufschiene mit Verstellhebel muss vorab eingebaut werden



Verstellhebel

- › zum Einstellen oder Austauschen der Stopper in der Wandtasche ohne diese öffnen zu müssen

 kurzfristig lieferbar

Unser Schiebetürbeschlag SIMPLE für in der Wand laufende Holz- und Ganzglasschiebetürvarianten ist mit seinen funktionalen Details eine kleine Revolution.

Er wird wahlweise mit beidseitigem Soft Stop oder einseitigem Soft Stop und einer Push-to-Close-Funktion ausgestattet, die einen stirnseitigen Springgriff oder eine Einlassmuschel zum Bewegen der Schiebetür aus der Wandöffnung heraus überflüssig macht.

Zudem besteht der Beschlag SIMPLE mit einer integrierten Revisionsöffnung, durch die die beweglichen Bauteile über eine Führung in die Öffnung befördert und nachträglich ausgetauscht werden können ohne die komplette Wand öffnen zu müssen. Dieser Beschlag macht Schluss mit aufwendigen Wartungsarbeiten bei in der Wand laufenden Schiebetürsystemen.

[Klicken Sie hier](#) um zu den bemaßten Schiebetürbeschlag-Skizzen SIMPLE zu gelangen.



Zubehör

Bandsysteme



2-teiliges Bandsystem V3420 WF
Tragfähigkeit einer Standard Türe bis 40 kg



3-teiliges Bandsystem V4426 WF
Tragfähigkeit einer schwereren Türe bis 70 kg



verstärkte Bandtasche ST108
zusätzliche Verstärkung der Tragfähigkeit

Schließbleche

Einsatz empfohlen bei Wohnungseingangstüren



Schließblech Standard
Ansicht Futterbrett



Schließblech Standard
Ansicht Futterrückseite



verstärktes Schließblech m. Stahlhalteplatte Nr. 35
Ansicht Futterbrett

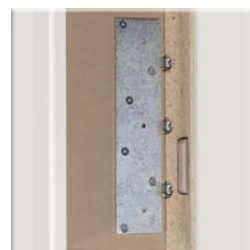

verstärktes Schließblech m. Stahlhalteplatte Nr. 35
Ansicht Futterrückseite

Schloss & Band stumpf einschlagend



Magnetschloss
perfekter Schließkomfort
wahlweise als BB- / PZ- oder WC-Schloss



Tectus Band TE 340 3D
Verdeckt liegendes 3D Tectus Band mit einem Öffnungswinkel von 180°
(Verstellbereich seitlich +/- 3 mm, Höhe +/- 3 mm, Andruck +/- 1mm)

Soft Close

Der Soft Close ist ein gedämpfter Selbsteinzug für Zimmertüren mit dem das „Türenknallen“ der Vergangenheit angehört. Der Beschlag ist einfach zu montieren und an jeder Wohnraumtüre aus Holz und Glas bis 40 kg problemlos nachrüstbar.



für Holztüren zum Nachrüsten

Der Soft Close wird oben am Türfalz befestigt. Im Futterquerstück muss einzig und allein der Aufnahmestift verschraubt werden. Die Dämpfungskraft kann je nach Anforderung eingestellt werden.



für Glastüren zum Nachrüsten

Der Soft Close wird auf die Oberkante der Glastüre geklemmt. Es sind keine Bohrungen in der Glastüre erforderlich. Lediglich der Aufnahmestift muss im Futterquerstück verschraubt werden. Die Dämpfungskraft kann je nach Anforderung eingestellt werden.

Holztürzylinder

BKS Standardzylinder



- › Baulänge 27 / 35 mm
- › Baulänge 31 / 40 mm

Eigenschaften:

3 Schlüssel / Farbe N vernickelt /
verschiedenschließend /
inkl. Stulpschraube
Not- und Gefahrenfunktion einseitig:
Aufsperrn der Türe von außen trotz
von innen steckendem Schlüssel
möglich

ABUS Wendezyylinder



- › Baulänge 28 / 34 mm
- › Baulänge 30 / 40 mm

Eigenschaften:

3 Schlüssel / Farbe NP Nickel Pearl /
mit Anbohrschutz durch gehärtete
Stahlstifte / verschiedenschließend /
inkl. Stulpschraube
Not- und Gefahrenfunktion beidseitig:
Aufsperrn der Türe von außen trotz
von innen steckendem Schlüssel
möglich

Glastürzylinder



- › Baulänge 49 mm

Eigenschaften:

3 Schlüssel / Farbe matt vernickelt /
inkl. Stulpschraube



- › Baulänge 49 mm

Eigenschaften:

3 Schlüssel / Farbe Samtschwarz /
inkl. Stulpschraube

Bodendichtung



Edelstahlfarben



Samtschwarz

Montagehilfekoffer



Maße 390 x 340 x 90 mm



Inhalt:

- 1x Mehrweg Kunststoff-Bohrlehre für Schutzbeschläge
inkl. stahlgehärteten Buchsen und passender Bedienungsanleitung
- 1x Mehrweg Kunststoff-Bohrlehre für Rosettengarnituren mit 7 mm Nocken
inkl. stahlgehärteten Buchsen und passender Bedienungsanleitung
- 3x Metallbohrer \varnothing 10 mm; \varnothing 8 mm; \varnothing 7 mm
- 4x passender Fixierdorn
- 1x Rosettenheber
- 1x Bauschlüssel
- 1x Einschraubhilfe (Vermeidung von Beschädigungen beim Anschrauben von Drückergarnituren)





SÜHAC GmbH

Rudolf-Diesel-Straße 3
91522 Ansbach

Tel: +49 981 970 00-0

Fax: +49 981 970 00-410

Mail: kontakt@suehac.de

Web: suehac.de