

HOME-Programm // Weisslack

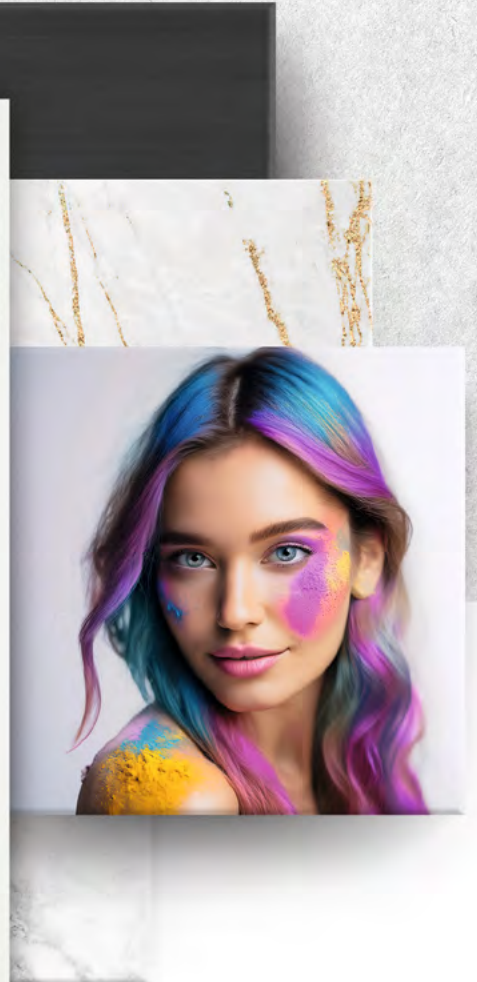

Willkommen bei SÜHAC, wir öffnen Ihnen Türen

Mit uns als Partner finden Sie die Stärken aus Industrie, Handwerk und Handel in einem Unternehmen vereint.

Ihre vollkommene Zufriedenheit ist unser Anspruch. Um dem gerecht zu werden sind wir stets bestrebt, im Sinne unserer Kunden zu handeln und alle Produkte in gleichbleibend hoher Qualität und bei Lagerartikeln in bestmöglicher Verfügbarkeit flexibel und schnell zu liefern.

Wir möchten Sie begeistern und dafür ziehen wir als Team an einem Strang. Jeder von uns bringt seine handwerklichen, logistischen und kaufmännischen Fähigkeiten in die gemeinsame Arbeit ein.

Unser neues HOME-Programm // Weisslack

Mit dem SÜHAC HOME-Programm // Weisslack präsentieren wir Ihnen unsere Weisslack-Kompetenz im neuen SÜHAC-Outfit mit ansprechender und moderner Gestaltung. Wir bieten Ihnen einen umfassenden Einblick in unser vielseitiges Weisslack-Sortiment, in welchem jeder seine Wunschtüre findet.

Bei SÜHAC stehen Ihnen zahlreiche Türdesigns in strahlendem Weisslack 9016 und freundlichem Weisslack 9010 zur Auswahl, sodass individuelle Raumkonzepte perfekt verwirklicht werden können. Glatte Türen stehen für einen eher minimalistischen Einrichtungsstil, die Modelle der Classic-, Profila- und Primo-Serien unterstreichen ein klassisches Wohnambiente und die Türen unserer Modena- und Royal-Reihen finden sich häufig in modernen Interiordesigns wieder. Sie haben die Wahl!



Ihr Harald Reichel
Geschäftsleitung



Geprüfte Qualität - made in Germany

Ein bewusster Umgang mit Ressourcen und die fast ausschließliche Verwendung von lösmittelfreier Lacke sind für uns selbstverständlich. Unsere Produkte sind umweltverträglich nachgewiesen und tragen durch die PEFC Zertifizierung zur verantwortungsvollen Waldwirtschaft bei.



Inhaltsverzeichnis

<u>Türenkonfigurator die TÜR</u>	4 - 5
<u>Türen 1x1</u>	6 - 11
<u>Standard</u>	12 - 17
<u>Royal 400</u>	18 - 21
<u>Royal 200</u>	22 - 25
<u>Classic</u>	26 - 31
<u>Profila</u>	32 - 35
<u>Modena</u>	36 - 41
<u>Primo</u>	42 - 47
<u>Stil ST</u>	48 - 49
<u>Basic Ravello & Verano</u>	50 - 51
<u>Verglasungen</u>	52 - 53
<u>Vetro</u>	54 - 59
<u>Beschläge</u>	60 - 65
<u>Schiebetürbeschläge</u>	66 - 73
<u>Funktionstüren</u>	74 - 83
<u>Zubehör</u>	84 - 87



Die TÜR

unser digitales Türentool

Über 1 Millionen Kombinationen für Ihre Wunschtür

Möchten Sie sich Ihre persönliche Wunschtür gerne selbst zusammenstellen?
Mit unserem digitalen Türenkonfigurator steht Ihrer Kreativität nichts mehr im Weg!

In einer Türenaussstellung ist nur für eine begrenzte Anzahl an Modellen Platz, daher können nicht alle Varianten einer Tür auch gezeigt werden. In dem Bestreben diese Lücke zu schließen, ermöglicht unser Türenkonfigurator Ihnen den Zugriff auf über 1 Millionen verschiedene Kombinationen - und mit jedem Update werden es mehr. Wählen Sie frei aus einer Vielzahl an Modellen, Lichtausschnitten, Verglasungen und Beschlägen und kreieren Sie sich Ihre persönliche Wunschtür!



[Jetzt ausprobieren und
direkt los kombinieren.](#)



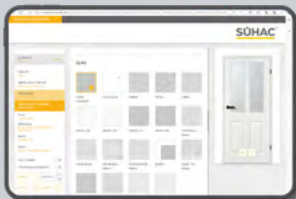

So einfach gehts zur individualisierten Tür

Wählen Sie Ihre Wunschtür aus einer Reihe verschiedener Modellserien aus und konfigurieren Sie Ihre Traumtür bis ins kleinste Detail. Dabei können Sie die Oberfläche, den Lichtausschnitt, die Verglasung, Bänder und Beschläge aussuchen. Selbst verschiedene Futterbekleidungsbreiten und Bicolor-Varianten sind problemlos möglich. Je nach Art der Tür bieten sich Ihnen unterschiedliche Auswahlmöglichkeiten.

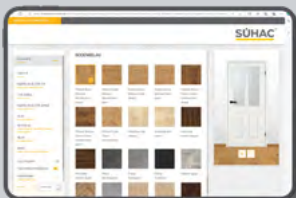

Tür im Raum

Ganz besonders beliebt ist die Funktion „Tür im Raum darstellen“, welche Ihnen die Visualisierung, der von Ihnen kreierte Tür, in Ihrem Zuhause erleichtert. Mit einem Klick sehen Sie Ihre Wunschtür im Umfeld von Wand und Boden und können so prüfen, ob Ihre Vorstellungen auch stimmig zu Ihren häuslichen Gegebenheiten passen. Um die beste Kombination zu finden, können Sie Wandfarbe und Bodenbelag individuell anpassen und zusammen mit Ihrer entworfenen Tür testen.



Beratung & Bestellung

Wenn Sie Ihre Traumtür zu Hause konfiguriert haben, können Sie diese ganz einfach auf Ihre Merkliste setzen oder direkt samt QR-Code ausdrucken. Für eine tiefergehende Beratung können Sie zu Ihrem Fachhandel gehen, der vor Ort Ihren QR-Code scannt und sofort Ihre Wunschtür angezeigt bekommt.

Das kleine 1x1 zu Weisslack

Beim Kauf einer Türe gibt es viele Dinge zu beachten, auf den folgenden Seiten möchten wir Ihnen deshalb einige Grundbegriffe aus der Türenwelt näherbringen.

Lackierung. Makellose Lackierungen sind einfach faszinierend. Mit hochwertigen, umweltschonenden UV-härtenden Acryllacken, modernen Walz- und Spritzverfahren und permanenten Qualitätskontrollen sorgen wir dafür, dass unsere Türen auch auf Jahre hinaus nichts von dieser Faszination verlieren. So sind unsere seidenmatten Weisslacktüren überall dort zu Hause, wo klassisches Türdesign und zeitgemäßer Pflegekomfort gefragt sind.

Gut zu wissen: Ein bewusster Umgang mit Ressourcen und die fast ausschließliche Verwendung lösungsmittelfreier Lacke sind für uns selbstverständlich. All unsere Weisslack-Türen tragen das Gütesiegel „schadstoffgeprüft“ der Landes-Gewerbe-Anstalt (LGA).



Weisslack // Walzlackierung

Bei unseren Türen in Weisslack 9016 / Weisslack 9010 erfolgt der Lackauftrag mittels Walzlackierung. Neben einem mehrschichtigen UV-Walzgrund (Haftungsgrundlage) wird eine Decklackschicht nach Zwischenschliffen aufgetragen.



Weisslack Exklusiv // Spritzlackierung

Unsere Türen in den Oberflächen Weisslack Exklusiv 9016 / Weisslack Exklusiv 9010 erhalten neben einem mehrschichtigen UV-Walzgrund eine hochwertige Spritzlackierung mittels Lackroboter. Diese garantiert einen gleichmäßigen Lackauftrag sowie eine seidenmatte Oberfläche ohne sichtbare Kanten.

Die Weisslack Exklusiv Spritzlackierung ist speziell bei Türblättern erhältlich. Sie sind mit den Türfuttern Weisslack 9016 / Weisslack 9010 kombinierbar. Bei den Futtern Weisslack 9016 / Weisslack 9010 erfolgt die Oberflächenveredelung vor der Verleimung der Einzelteile.



Weisslack 9016

Im privaten Wohnbereich geht die Tendenz zu hellen und klaren Weisstönen. Unsere Oberfläche Weisslack 9016 in strahlendem Weiss liegt mit ihrer puristischen und reinen Wirkung daher voll im Trend.

Weisslack 9010

Der warme Weisstön 9010 überzeugt mit seiner zurückhaltenden Wirkung und lässt der Raumgestaltung somit alle Türen offen.

9016 // Modellreihen

Standard

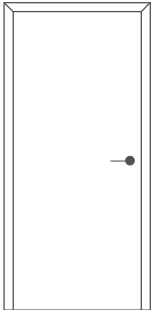

Weisslack 9016 /
Weisslack Exklusiv 9016

Royal 400

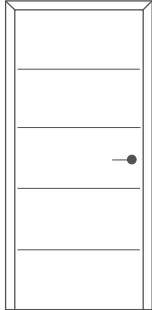

Weisslack Exklusiv 9016

Classic

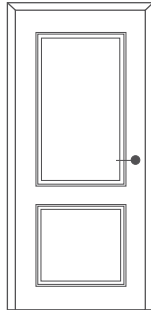

Weisslack Exklusiv 9016

Modena

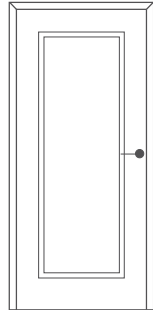

Weisslack Exklusiv 9016

Primo

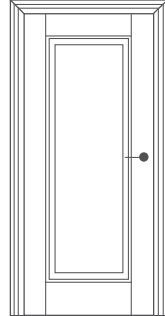

Weisslack Exklusiv 9016

Ravello

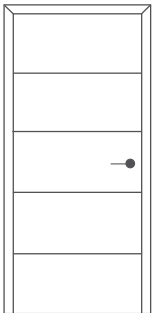

Weisslack 9016

Verano

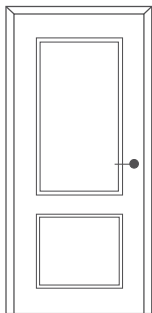

Weisslack 9016

9010 // Modellreihen

Standard

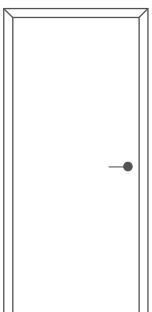

Weisslack 9010 /
Weisslack Exklusiv 9010

Royal 200

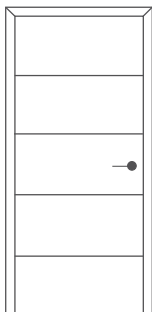

Weisslack Exklusiv 9010

Classic

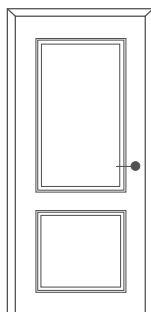

Weisslack Exklusiv 9010

Profila

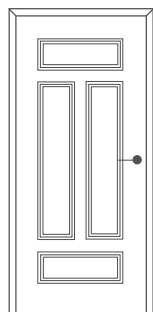

Weisslack Exklusiv 9010

Stil ST

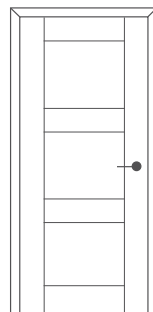

Weisslack 9010

Ravello

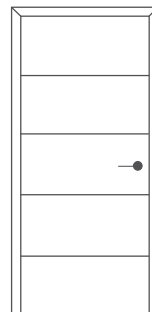

Weisslack 9010

Das kleine 1x1 der Türen (TB)

Beim Kauf einer Türe gibt es viele Dinge zu beachten, auf den folgenden Seiten möchten wir Ihnen deshalb einige Grundbegriffe aus der Türenwelt näherbringen.

Falls Sie tiefergehende Fragen zur Materie Türen haben, die mit dem Basiswissen aus dem 1 x 1 nicht beantwortet werden können, bietet Ihnen Ihr Fachberater eine umfassende und kompetente Beratung an.

Anschlagrichtung nach DIN

Ausschlaggebend für die DIN-Richtung ist der Raum in welchen sich die Türe öffnen soll - auf dieser Raumseite sind immer die Bänder der Türe zu sehen.

Befinden sich die Bänder links spricht man von einer Türe DIN Links (nach links öffnend bzw. Anschlag links). Sind die Bänder auf der rechten Seite sichtbar spricht man von einer Türe DIN Rechts.

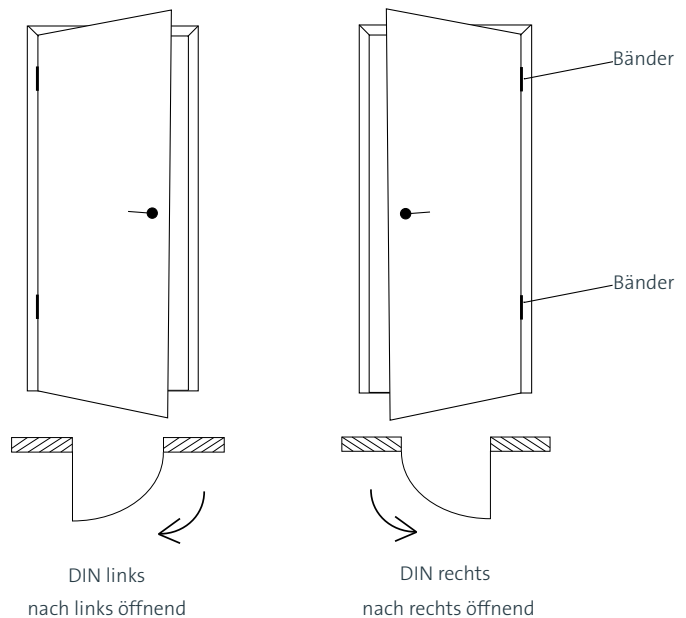

Türblatt Mittellagen und Aufbau

Röhrenspan

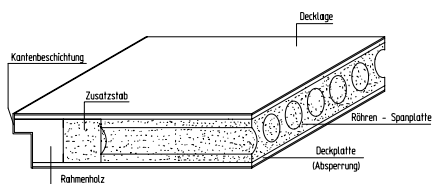

Vollspan

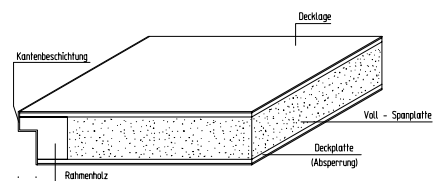

Röhrenspan - unser Standard bei Lagerware

Falzausbildungen

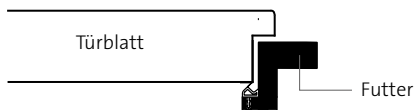

Türelement gefälzt einschlagend

Türblatt liegt auf dem Futter auf und überdeckt den Spalt zwischen Türblatt und Futter

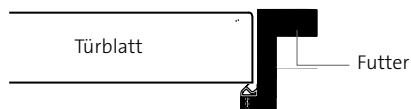

Türelement stumpf einschlagend

optische Einheit - Türblatt und Futter liegen auf gleicher Höhe

Türblattausführungen



stumpf geschlossen



stumpf geöffnet

Türblatt Kantenausführungen

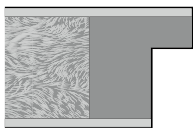

Türblatt
Kante eckig (EC)

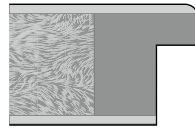

Türblatt
Kleine Rundkante (KR)

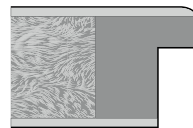

Türblatt
Rund-Postformingkante (RP)

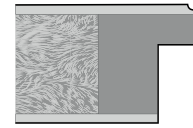

Türblatt
Karnieskante (KK)

Funktionstüren

Die als Funktionstüren lieferbaren Serien sind mit diesen Piktogrammen auf den Folgeseiten kenntlich gemacht. Mehr Informationen zu dem Thema Funktionstüren finden Sie auf [Seite 74](#) folgend.



Schallschutz – Schutz vor Lärm. Mit geeigneten Schallschutz-Elementen kann der Lärmpegel aus der Umgebung (z.B. Hausflur oder benachbarten Büroräumen) wirkungsvoll reduziert werden.



Einbruchschutz – Schutz vor Langfingern und unerwünschten Gästen. Geprüfte einbruchhemmende Elemente sorgen für mehr Sicherheit in Ihrem Zuhause.



Feuerschutz - Mehr Schutz im Brandfall. Mit bauaufsichtlichen zugelassenen Feuerschutz-Elementen werden Menschen im Ernstfall vor den Gefahren durch Feuer geschützt.



Rauchschutz – Schutz vor Rauchgasen und Schadstoffen. Bei Gebäudebränden entstehen i.d.R. Rauchgase. Rauchschutz-Elemente sorgen dafür, dass sich diese giftigen Gase (z.B. Kohlenmonoxid) nicht ungehindert ausbreiten können und Menschenleben gefährdet werden.



Barrierefreiheit – Räume ohne Erschwernis und ohne fremde Hilfe zugänglich und nutzbar machen. Einschränkungen minimieren und für Selbstbestimmung sorgen.



Klimastabilität – Schutz bei sich veränderndem Raumklima. Alle Funktionstüren haben entsprechende Türblattkonstruktionen und halten den Veränderungen stand.

Das kleine 1x1 der Futter (FU)

Das Türfutter ist ein elementarer Bestandteil eines Türelements (Türblatt + Türfutter). Im Sprachgebrauch ist das Türfutter unter anderem auch als Türzarge oder Türrahmen bekannt. Das Futter verkleidet die Wandöffnung und trägt das Türblatt, welches die Räume voneinander trennt.

Bestandteile

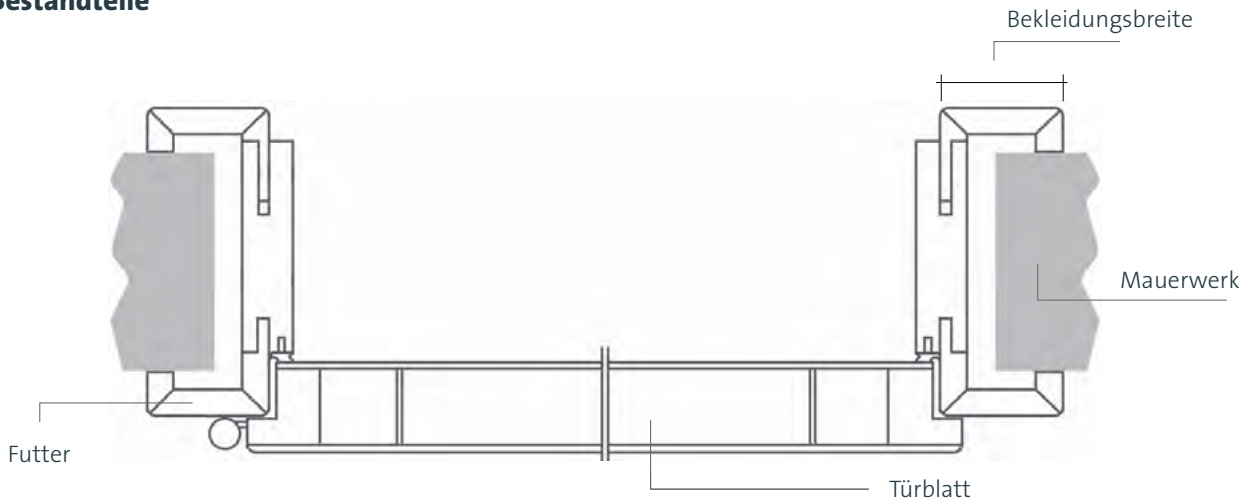

Weisslack 9016

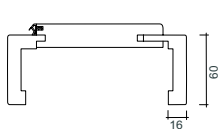

Futter Kleine Rundkante (KR),
Bekleidungsbreite 60 mm

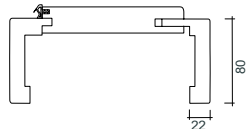

Futter Kleine Rundkante (KR),
Bekleidungsbreite 80 mm

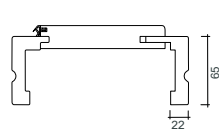

Futter Hohlkehle (HK),
Bekleidungsbreite 65 mm

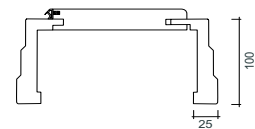

Futter Primo (PM),
Bekleidungsbreite 100 mm

Weisslack 9010



Futter eckig (EC),
Bekleidungsbreite 55 mm

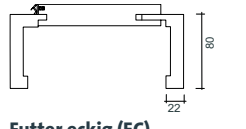

Futter eckig (EC),
Bekleidungsbreite 80 mm

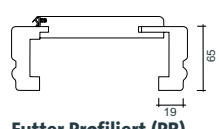

Futter Profiliert (PR),
Bekleidungsbreite 65 mm



Futter Softline (SLF),
Bekleidungsbreite 70 mm

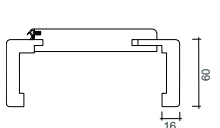

Futter Rundform (RF),
Bekleidungsbreite 60 mm

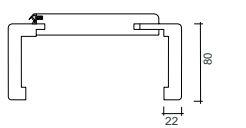

Futter Rundform (RF),
Bekleidungsbreite 80 mm

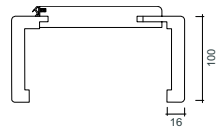

Futter Rundform (RF),
Bekleidungsbreite 100 mm

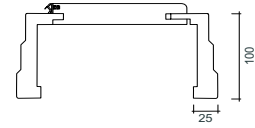

Futter Primo (PM),
Bekleidungsbreite 100 mm

Blend- & Blockrahmen

BLE - Blendrahmen

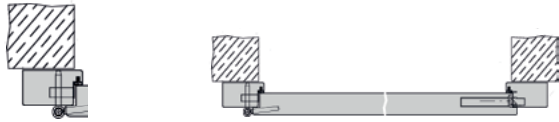

Rahmenquerschnitt
75 x 44 mm

Blendrahmen (auf der Wand)

BLO - Blockrahmen

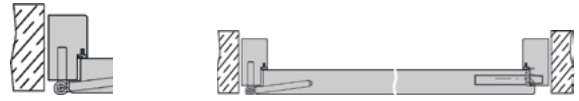

Rahmenquerschnitt
65 x 75 mm

Blockrahmen (in der Wandöffnung)

Beim Blendrahmen erfolgt die Montage auf der Wand, während der Blockrahmen zwischen die Wandöffnung gesetzt wird.

Windfangelemente

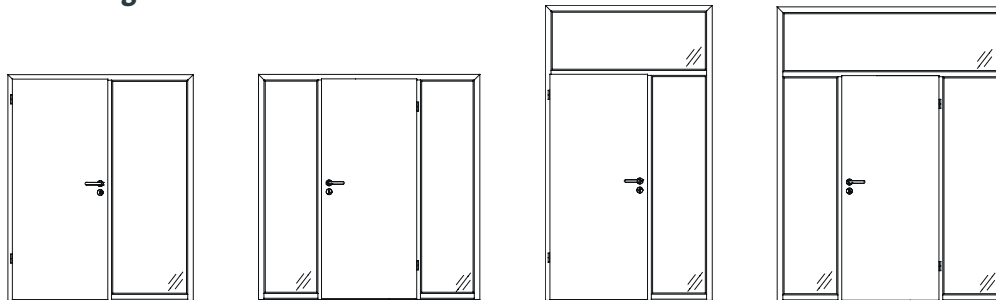

WF1

WF2

WF3

WF4

SÜHAC Windfangelemente erhalten Sie für eine Kombination mit Dreh- & Schiebetüren und in den Ausführungen als Futter oder Blockrahmen.

Geschosshoch

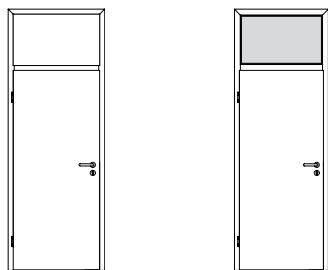

Geschosshoch
mit Oberblende

Geschosshoch
mit Oberlicht

Durch geschosshohe Elemente wirken Räume besonders großzügig und noch geräumiger. Als passende Variante können Sie zwischen einer Oberblende in der gleichen Oberfläche oder einem Oberlicht zur besseren Lichtdurchflutung wählen.



STANDARD

Die perfekte Basis für Wohnlichkeit



TB
Weisslack Exklusiv 9016 KR
Beschlag LUCIA PROF Edelstahl matt

Standard. Die hochwertige Weisslack-Lackierung sorgt für eine seidenmatte Oberfläche und harmoniert perfekt mit klassischem und modernem Design.

Weisslack 9016

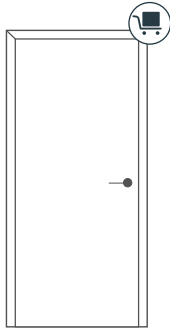

TB Weisslack 9016



Türblattkante



Kleine Rundkante (KR)

Weisslack Exklusiv 9016

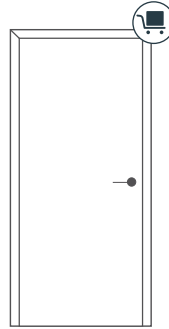

TB Weisslack Exklusiv 9016



Türblattkante

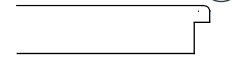

Kleine Rundkante (KR)

Futterausführungen

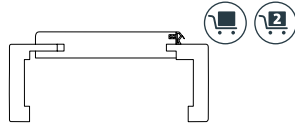

Futter Kleine Rundkante (KR),
Bekleidungsbreite 60 mm

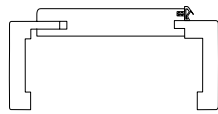

Futter Kleine Rundkante (KR),
Bekleidungsbreite 80 mm

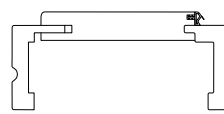

Futter Hohlkehle (HK),
Bekleidungsbreite 65 mm

Weisslack 9010

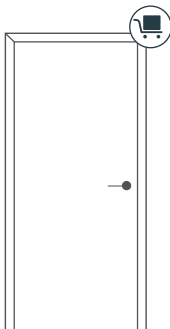

TB Weisslack 9010



Türblattkanten

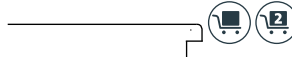

Rund-Postformingkante (RP)



Kante eckig (EC)

Weisslack Exklusiv 9010

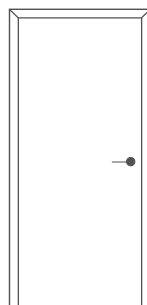

TB Weisslack Exklusiv 9010



Türblattkanten

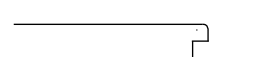

Rund-Postformingkante (RP)



Kante eckig (EC)

Futterausführungen

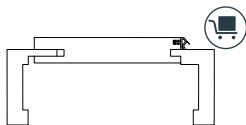

Futter eckig (EC),
Bekleidungsbreite 55 mm

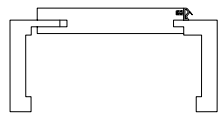

Futter eckig (EC),
Bekleidungsbreite 80 mm



Futter Profiliert (PR),
Bekleidungsbreite 65 mm

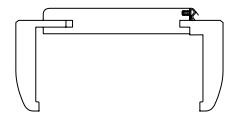

Futter Softline (SLF),
Bekleidungsbreite 70 mm

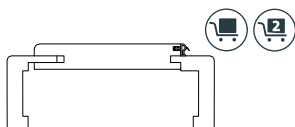

Futter Rundform (RF),
Bekleidungsbreite 60 mm



Futter Rundform (RF),
Bekleidungsbreite 80 mm

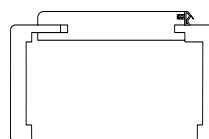

Futter Rundform (RF),
Bekleidungsbreite 100 mm

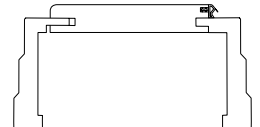

Futter Primo (PM),
Bekleidungsbreite 100 mm



Diese Ausführung ist in DIN-Höhe 1985 mm kurzfristig lieferbar.



Diese Ausführung ist in DIN-Höhe 2110 mm kurzfristig lieferbar.



Eine Übersicht möglicher Lichtauschnitte und Verglasungen finden Sie ab [Seite 52](#).

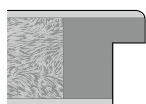

Türblatt Kleine Rundkante. Alle Modelle im Weissston ähnlich 9016 werden ausschließlich mit der kleinen Rundkante KR (Radius ca. 2,8 mm) produziert. Die optimierte Kantenform mit filigraner Rundkante reduziert das Verletzungsrisiko und fügt sich harmonisch in jedes Raumdesign ein.



TB-LA3 mittig stumpf
 Weisslack Exklusiv 9016
 Glas Miley White Edition
 Beschlag Tessa Edelstahl matt



TB
 Weisslack 9016
 Beschlag Tessa Edelstahl matt



TB-DIN-LA + SP4
 Weisslack Exklusiv 9016
 Glas Dark Grey
 Beschlag Ella Samtschwarz



TB-LA1
 Weisslack 9016
 Glas Zoey Industrial Edition
 Beschlag Mara Samtschwarz EasyLock



TB-LA3 schlosseitig
 Weisslack Exklusiv 9016
 Glas Lilly Diamond Edition
 Beschlag Tessa Edelstahl matt



TB-LA2 bandseitig
 Weisslack 9016
 Glas Abby Industrial Edition
 Beschlag LUCIA PIATTA S QUATTRO
 Edelstahl matt



TB
Weisslack 9010
Beschlag QUATTRA INLAY Edelstahl matt



TB-DIN-LA
Weisslack Exklusiv 9010
Glas Ruby Diamond Edition
Beschlag Tessa Edelstahl matt



TB-LA1
Weisslack Exklusiv 9010
Glas Rosy White Edition
Beschlag Tessa Edelstahl matt



TB-LA2 mittig
Weisslack Exklusiv 9010
Glas Hailey Diamond Edition
Beschlag Tessa Edelstahl matt



TB-LA3 bandseitig
Weisslack Exklusiv 9010
Glas Mary White Edition
Beschlag Tessa Edelstahl matt

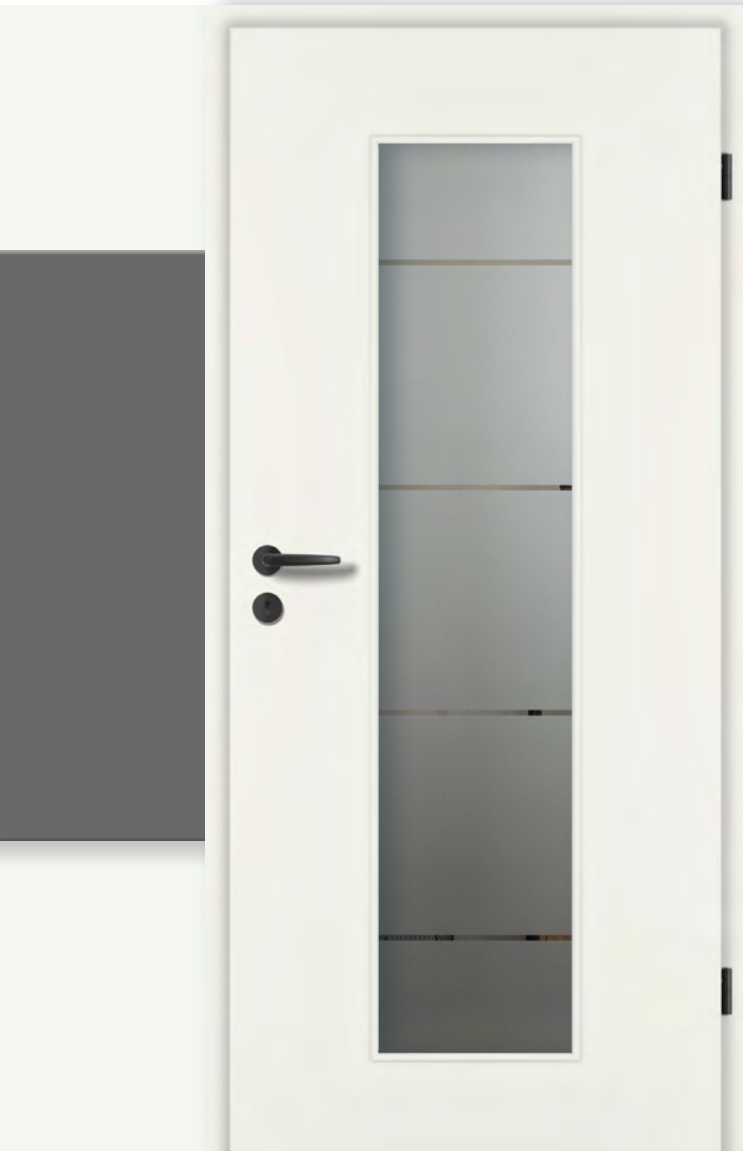

TB-LA3 mittig

Weisslack Exklusiv 9010

Glas Ashley (transluzent schwarz) White Edition

Beschlag NEO Graphitschwarz



TB-LA1 + SP30

Weisslack Exklusiv 9010

Glas Sky (transluzent schwarz) White Edition

Beschlag Ella Samtschwarz

Weisslack 9010. Der warme Weisston 9010 überzeugt mit seiner zurückhaltenden Wirkung und lässt der Raumgestaltung somit alle Türen offen.

ROYAL 400

Elegant, moderne Wohnakzente



RY-451

Weisslack Exklusiv 9016
Beschlag AVUS ONE Gold matt

Royal 400. Mit der edlen Oberfläche Weisslack Exklusiv, kleiner Rundkante und sanft auslaufenden V-Fugen verströmen diese Türen schlichte Eleganz. Die kleine Rundkante harmoniert perfekt mit der 3 mm breiten V-Fuge, die 20 mm vor dem Rand in einer sanften Rundung ausläuft.

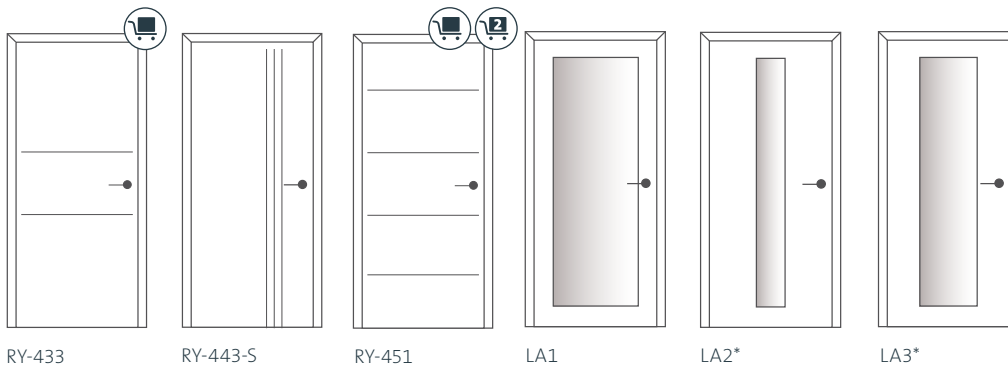

*b/m/s - bandseitig / mittig / schlossseitig erhältlich

Weisslack Exklusiv 9016

Türblattkante

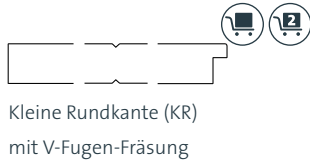

Türblatt mit Glasleiste

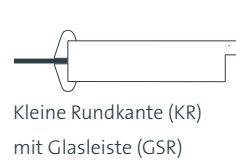

Detail
V-Fugen-Fräsung
(3 mm breit / 1,5 mm tief)

Futterausführungen



- Diese Ausführung ist in DIN-Höhe 1985 mm kurzfristig lieferbar.
- Diese Ausführung ist in DIN-Höhe 2110 mm kurzfristig lieferbar.
- Eine Übersicht möglicher Verglasungen finden Sie auf [Seite 53](#).



RY-451

Weisslack Exklusiv 9016
Beschlag Matilda Antikschwarz



Mehr Vielfalt und Gestaltungsmöglichkeiten finden Sie in unserem digitalen Türenkonfigurator // [DieTÜR](#)



RY-443-S-LA2 bandseitig
Weisslack Exklusiv 9016
Glas Miley White Edition
Beschlag TRI 134 PIATTA S Edelstahl matt

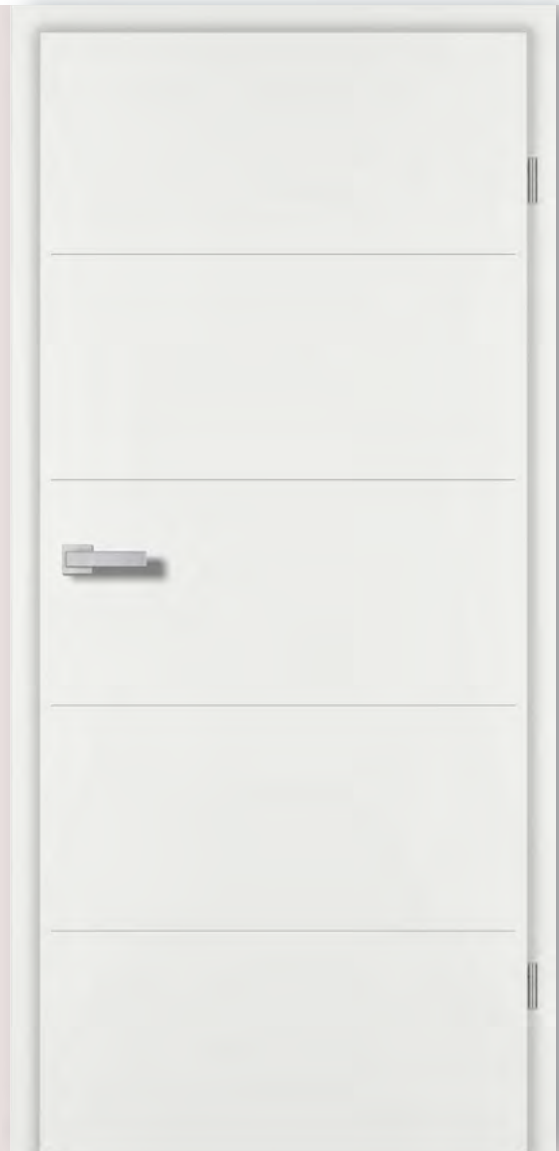

RY-451
Weisslack Exklusiv 9016
Beschlag CUBO Edelstahl matt, ohne Schlüssellochbohrung

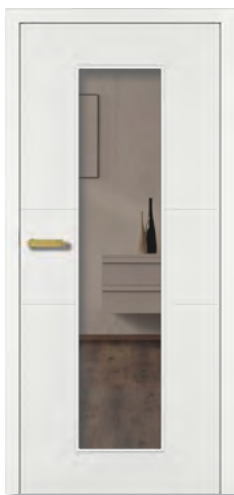

RY-433-LA3 mittig stumpf
Weisslack Exklusiv 9016
Glas Parsol Bronze
Beschlag AVUS ONE
Gold matt, smart2lock



RY-443-S
Weisslack Exklusiv 9016
Beschlag Tessa Edelstahl matt



RY-451-LA1
Weisslack Exklusiv 9016
Glas Petali
Beschlag NEO Edelstahl matt



RY-451-LA2 mittig
Weisslack Exklusiv 9016
Glas Nelly Diamond Edition
Beschlag Tessa Edelstahl matt

ROYAL 200

Türen mit geradliniger Ausstrahlung



RY-254

Weisslack Exklusiv 9010
Beschlag LUCIA PROF eckig
Edelstahl matt

Royal 200. Die Serie ROYAL macht ihrem Namen alle Ehre. Dem Glanz der exklusiven Weisslacktüren kann sich keiner entziehen. Geradlinige Linienfräsungen geben dieser Türeserie ihre ganz besondere Ausstrahlung.

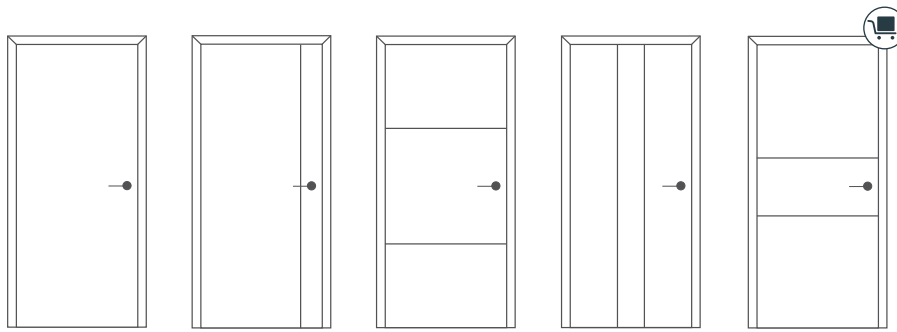

RY-210

RY-221
kein LA möglich

RY-231

RY-232
kein LA möglich

RY-233

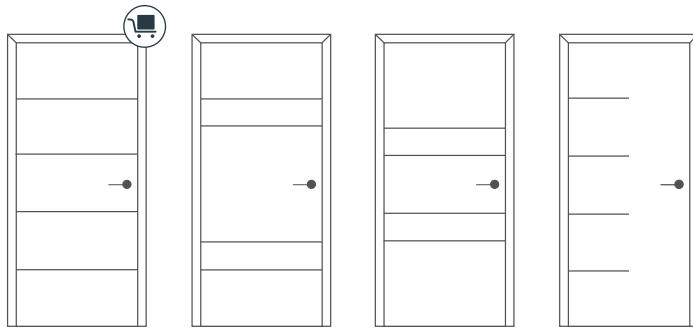

RY-251

RY-252

RY-253

RY-254
nur LA2s möglich

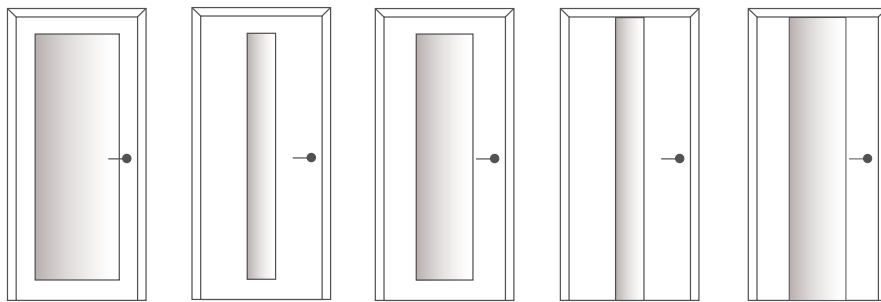

LA1

LA2*

LA3*

LA4

LA5

*b/m/s - bandseitig / mittig / schlossseitig erhältlich

i Eine Übersicht möglicher Verglasungen finden Sie auf [Seite 53](#).

Weisslack Exklusiv 9010

Türblattkante



Kante eckig (EC)
mit Nutfräsung

Türblatt mit Glasleiste

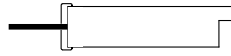

Kante eckig (EC)
mit Glasleiste (M)



Querschnitt
Glasleiste (M)



Detail
U-förmige Nutfräsung
(8 mm breit / 1,5 mm tief)

Futterausführungen

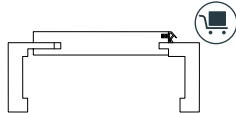

Futter eckig (EC),

Bekleidungsbreite 55 mm

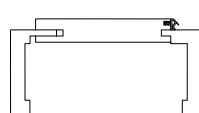

Futter eckig (EC),

Bekleidungsbreite 80 mm

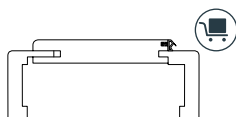

Futter Rundform (RF),

Bekleidungsbreite 60 mm

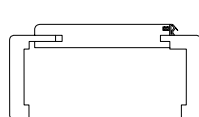

Futter Rundform (RF),

Bekleidungsbreite 80 mm

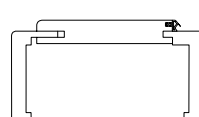

Futter Rundform (RF),

Bekleidungsbreite 100 mm



Diese Ausführung ist in DIN-Höhe 1985 mm kurzfristig lieferbar.



RY-251 stumpf
Weisslack Exklusiv 9010
Beschlag QUATTRA INLAY Edelstahl matt, smart2lock



RY-221
Weisslack Exklusiv 9010
Beschlag Tessa Edelstahl matt



RY-231-LA3 mittig
Weisslack Exklusiv 9010
Glas Panno
Beschlag Tessa Edelstahl matt



RY-232
Weisslack Exklusiv 9010
Beschlag Tessa Edelstahl matt



RY-231-LA5
Weisslack Exklusiv 9010
Glas Satinato
Beschlag Tessa Edelstahl matt



RY-254-LA2 schlosseitig
 Weisslack Exklusiv 9010
 Glas Wood 2 DQ
 Beschlag R8 ONE Samtgrau



Mehr Vielfalt und Gestaltungsmöglichkeiten finden Sie in unserem digitalen Türenkonfigurator // [DieTÜR](#)



RY-252-LA1
 Weisslack Exklusiv 9010
 Glas Klar White Edition
 Beschlag LUCIA PROF Edelstahl
 matt, smart2lock



RY-254
 Weisslack Exklusiv 9010
 Beschlag TRI 134 Edelstahl matt,
 smart2lock

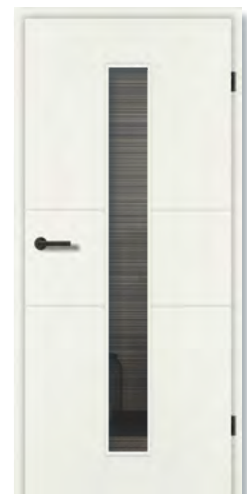

RY-233-LA2 mittig
 Weisslack Exklusiv 9010
 Glas Nelly (schwarz) White Edition
 Beschlag Mara Samtschwarz,
 EasyLock

CLASSIC

Klassische Eleganz mit ästhetischem Charme



Classic CK2
Weisslack Exklusiv 9010
Beschlag Tessa Edelstahl matt

Classic. Türen in strahlendem und freundlichem Weiss mit geprägten Füllungen und profilierter Kante (Karnieskante) repräsentieren einen zeitlosen Landhausstil der jeden Trend überdauert.

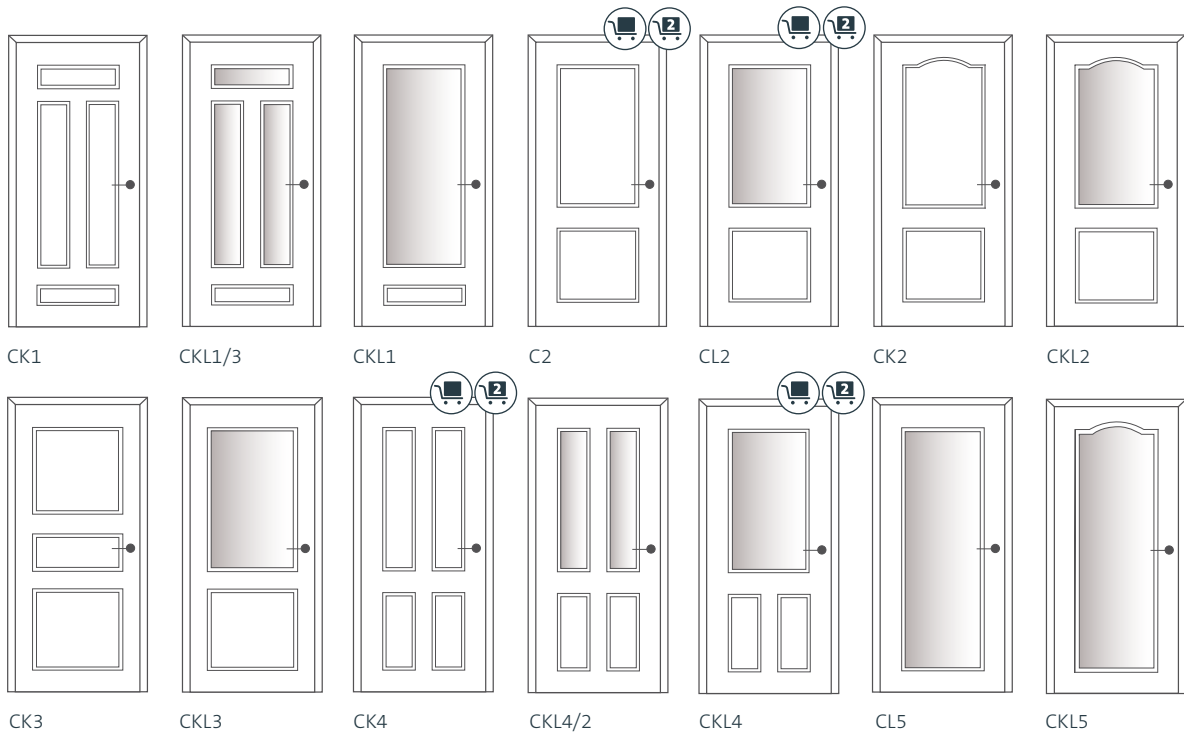

Weisslack Exklusiv 9016



Türblattkante



Türblatt mit Glasleiste



Futterausführungen



Detail Prägung
(45 mm breit / 11 mm tief)

Weisslack Exklusiv 9010



Türblattkanten



Türblatt mit Glasleiste

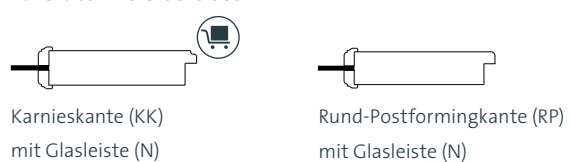

Futterausführungen

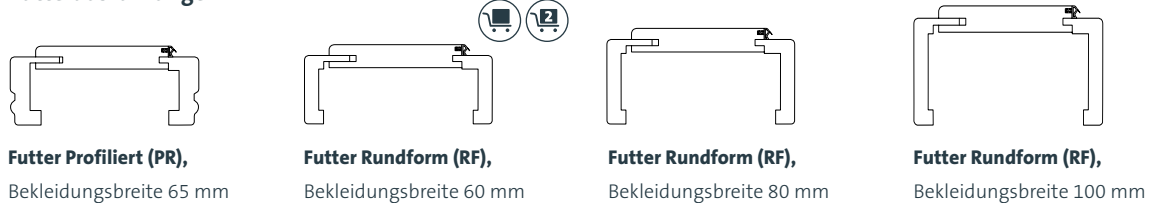

Diese Ausführung ist in DIN-Höhe 1985 mm kurzfristig lieferbar.

Diese Ausführung ist in DIN-Höhe 2110 mm kurzfristig lieferbar.

Eine Übersicht möglicher Verglasungen finden Sie auf [Seite 53](#).



CK4
Weisslack Exklusiv 9016
Beschlag Tessa Edelstahl matt



CKL4/2
Weisslack Exklusiv 9016
Glas Chinchilla
Beschlag Tessa Edelstahl matt

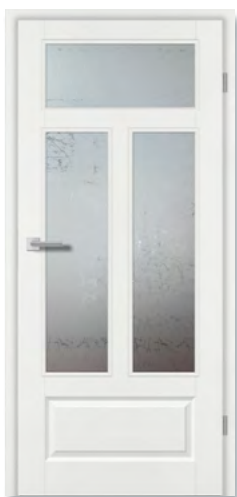

CKL1/3
Weisslack Exklusiv 9016
Glas Uadi
Beschlag LUCIA PROF eckig
Edelstahl matt, smart2lock



CKL5
Weisslack Exklusiv 9016
Glas Satinato
Beschlag MONO Edelstahl matt



CK3
Weisslack Exklusiv 9016
Beschlag MONO Graphit-
schwarz, smart2lock



CKL1 + SP4
Weisslack Exklusiv 9016
Glas Parsol Grau
Beschlag AVUS ONE Kaschmir-
grau, smart2lock



CK1
Weisslack Exklusiv 9016
Futter Hohlkehle (HK)



Für eine bessere Visualisierung der Türen
finden Sie verschiedene Raumvariationen
in unserem [Raumkonzept](#).



C2
Weisslack Exklusiv 9010
Beschlag Nora Samtschwarz



Close Up
Weisslack Exklusiv 9010
Beschlag Nora Samtschwarz



CKL2
Weisslack Exklusiv 9010, Glas Panno,
Beschlag NOVO Graphitschwarz, smart2lock



CL5 + SP4
Weisslack Exklusiv 9010
Glas Wood 2 DA
Beschlag Tessa Edelstahl matt



CL2
Weisslack Exklusiv 9010
Glas Petali
Beschlag Tessa Edelstahl matt



CKL 4
Weisslack Exklusiv 9010
Glas Silvit 178
Beschlag Tessa Edelstahl matt

PROFILA

Schlichte Akzente im Raumdesign



Profila PF5
Weisslack Exklusiv 9010
Beschlag Tessa Edelstahl matt

Profila. Unverfängliche Profilfräsungen setzen gekonnt Akzente und passen perfekt zu einem schnörkellosen und geradlinigen Raumdesign.

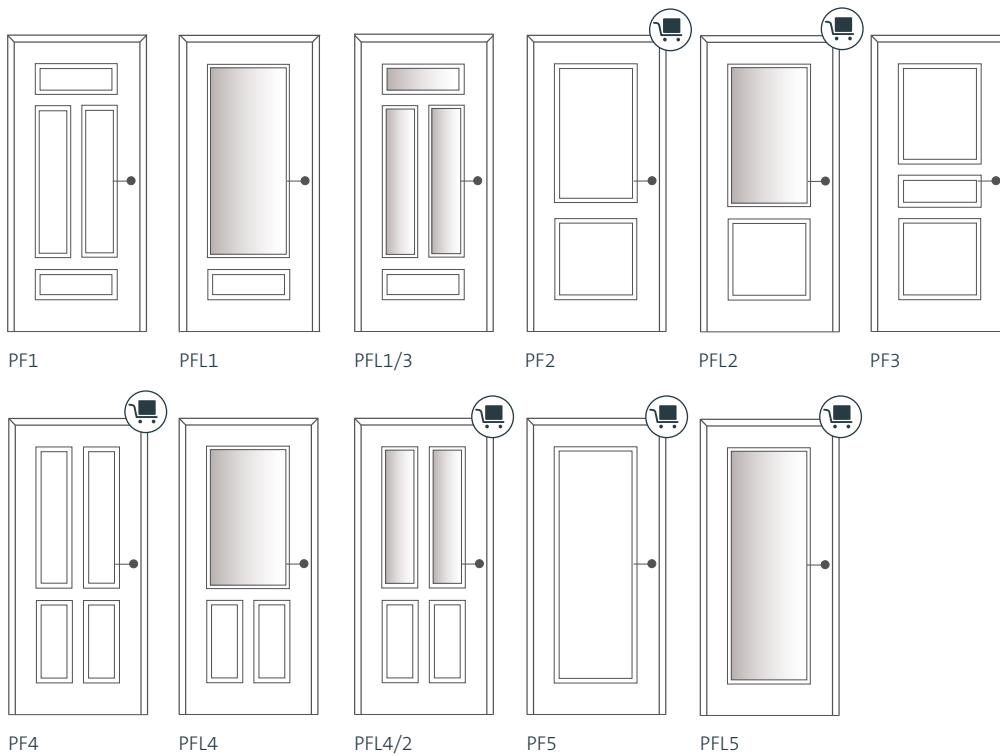

Weisslack Exklusiv 9010



Türblattkanten



Rund-Postformingkante (RP)



Karnieskante (KK)



Detail Prägung
(36 mm breit / 2,5 mm tief)

Türblatt mit Glasleiste

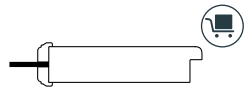

Rund-Postformingkante (RP)
mit Glasleiste (N)

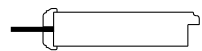

Karnieskante (KK)
mit Glasleiste (N)



Querschnitt
Glasleiste (N)

Futterausführungen

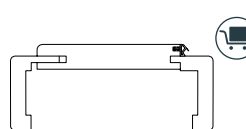

Futter Rundform (RF),
Bekleidungsbreite 60 mm

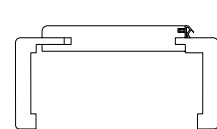

Futter Rundform (RF),
Bekleidungsbreite 80 mm

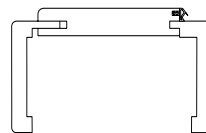

Futter Rundform (RF),
Bekleidungsbreite 100 mm

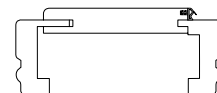

Futter Profiliert (PR),
Bekleidungsbreite 65 mm

Diese Ausführung ist in DIN-Höhe 1985 mm kurzfristig lieferbar.

Eine Übersicht möglicher Verglasungen finden Sie auf [Seite 53](#).



PF5
Weisslack Exklusiv 9010
Beschlag MONO Edelstahl matt, smart2lock



PF1
Weisslack Exklusiv 9010
Beschlag Tessa Edelstahl matt



PFL1/3
Weisslack Exklusiv 9010
Glas Klar White Edition
Beschlag Tessa Edelstahl matt



PF4
Weisslack Exklusiv 9010
Beschlag Tessa Edelstahl matt



PFL5 + SP4
Weisslack Exklusiv 9010
Glas Wood 1 DQ
Beschlag Tessa Edelstahl matt



PF12
 Weisslack Exklusiv 9010
 Glas Stripes DQ
 Beschlag CUBO Edelstahl matt



Mehr Vielfalt und Gestaltungsmöglichkeiten finden Sie in unserem digitalen Türenkonfigurator // [DieTÜR](#)



PF2
 Weisslack Exklusiv 9010
 Beschlag Tessa Edelstahl matt



PF3
 Weisslack Exklusiv 9010
 Beschlag Tessa Edelstahl matt



PFL1
 Weisslack Exklusiv 9010
 Glas Bordo
 Beschlag LUCIA PROF eckig Graphitschwarz

MODENA

Modernes Design trifft Stilsicherheit



M2
Weisslack Exklusiv 9016
Beschlag MONO Graphitschwarz

Modena. Diese Türen mit kleiner Rundkante strahlen schlichte Eleganz und Stilsicherheit aus. Das moderne Design mit dezenten eckigen Fräsungen harmoniert perfekt mit der edlen Oberfläche Weisslack Exklusiv 9016.

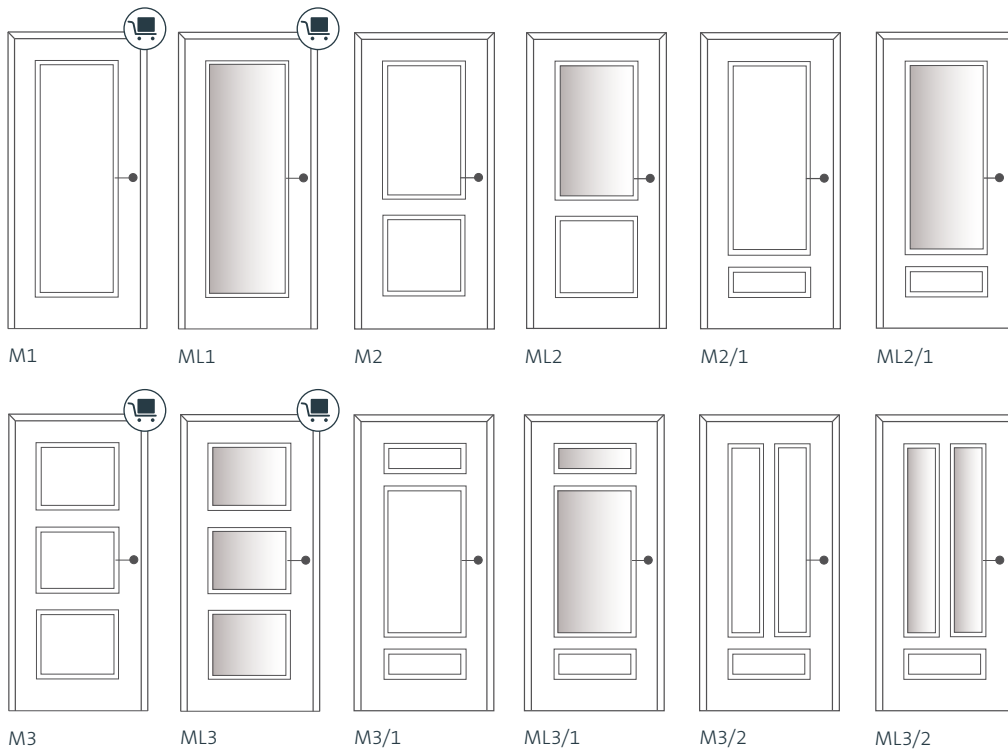

Weisslack Exklusiv 9016

Türblattkante

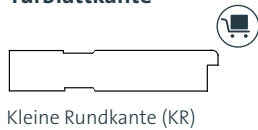

Türblatt mit Glasleiste

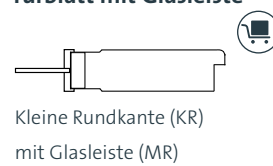

Detail Fräsung
(40 mm breit / 2,3 mm tief)

Futterausführungen



 Diese Ausführung ist in DIN-Höhe 1985 mm kurzfristig lieferbar.

 Eine Übersicht möglicher Verglasungen finden Sie auf [Seite 53](#).



ML1
Weisslack Exklusiv 9016
Glas Wood 2 DA
Beschlag TRI 134 PIATTA S Edelstahl matt

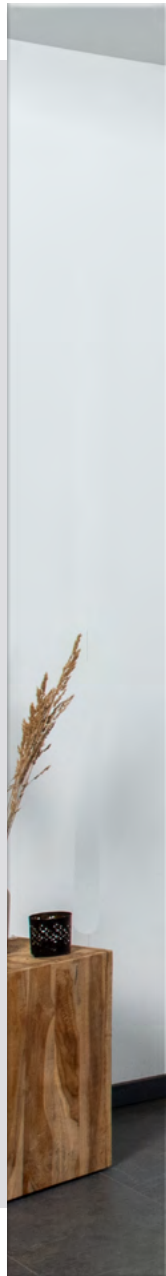

ML2/1
Weisslack Exklusiv 9016
Glas Petali
Beschlag Tessa Edelstahl matt



M2/1
Weisslack Exklusiv 9016
Beschlag Tessa Edelstahl matt



ML2
Weisslack Exklusiv 9016
Glas Ligno
Beschlag Tessa Edelstahl matt



M1

Weisslack Exklusiv 9016, Schiebetürbeschlag Barn, Stangengriff Robusto, Beschlag Matilda Antikschwarz



Barn-Beschlag. Unser Schiebetürbeschlag Barn belebt mit der Optik alter Scheunentore das Wohnraumdesign. Der rustikale Beschlag mit zwei sichtbaren Laufrollen ist ein echter Blickfang und kommt nicht nur in Kombination mit Türen in Holzoptik gut zur Geltung. Auch der beliebte Einrichtungsstil in schwarz-weiß bekommt durch ihn eine besondere Note. Ergänzt mit schwarzen Griffstangen verpasst der Barn-Beschlag auch modernen Weisslacktüren eine völlig neue Optik. Für ein stimmiges Gesamtbild sorgen unsere schwarzen Antik-Beschläge und Bänder für Drehtüren.



ML1
Weisslack Exklusiv 9016
Glas Panno
Beschlag QUATTRA INLAY Edelstahl matt



Für eine bessere Visualisierung der Türen
finden Sie verschiedene Raumvariationen
in unserem [Raumkonzept](#).



M3/2
Weisslack Exklusiv 9016
Beschlag Tessa Edelstahl matt



ML3/2
Weisslack Exklusiv 9016
Glas Gotik
Beschlag Tessa Edelstahl matt



M3
Weisslack Exklusiv 9016
Beschlag Ella Samtschwarz



M3/1
Weisslack Exklusiv 9016
Beschlag Tessa Edelstahl matt



ML3
Weisslack Exklusiv 9016
Glas Petali
Beschlag Tessa Edelstahl matt



ML3/1
Weisslack Exklusiv 9016
Glas Strato
Beschlag Tessa Edelstahl matt

PRIMO

Massivität trifft Ausdruckstärke

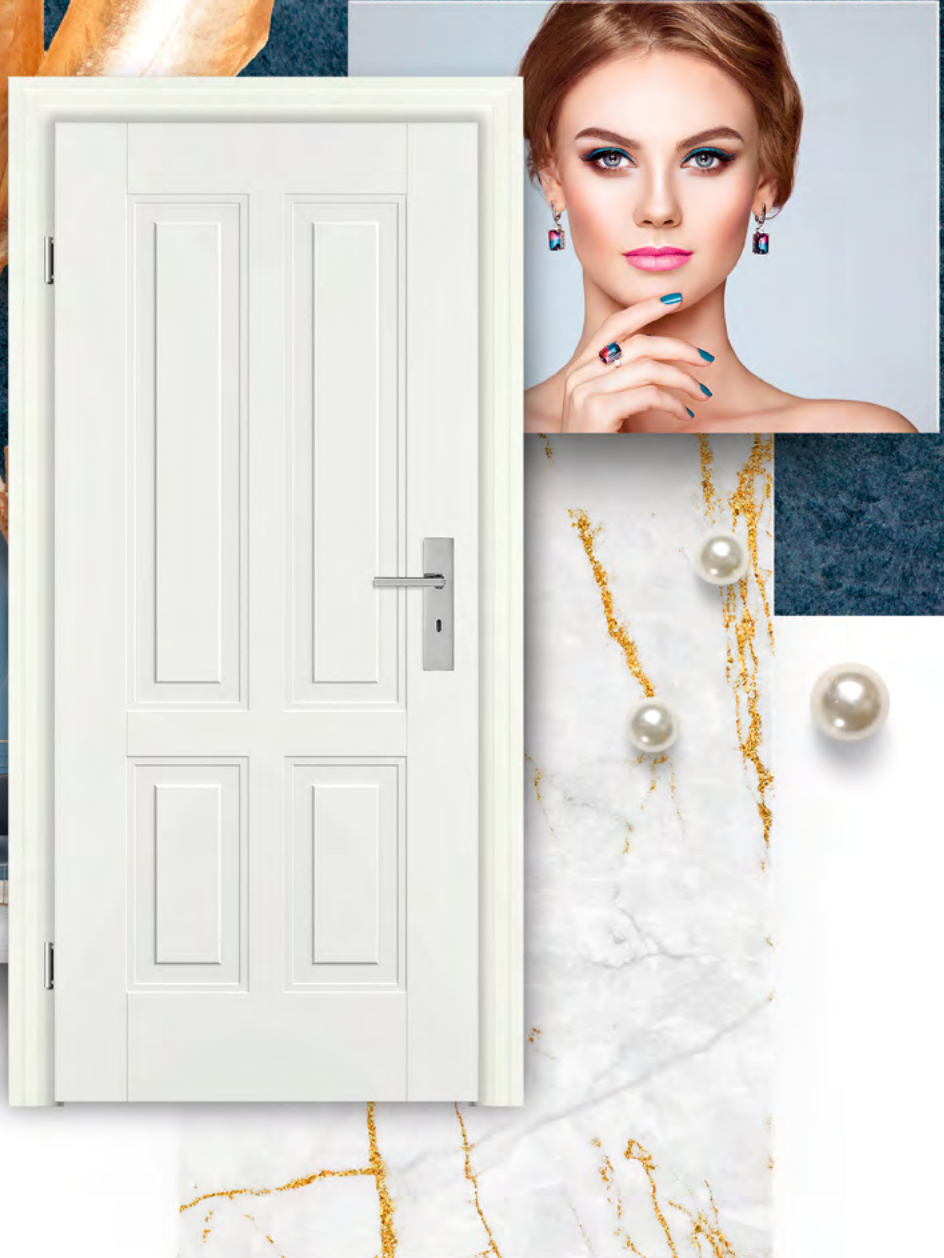

PM4
Weisslack Exklusiv 9016
Beschlag Luna Glanzverchromt

Primo. Diese Türen umgibt eine Aura, die an Jugendstil erinnert. Die edle Oberfläche Weisslack Exklusiv 9016 bringt die zweistufigen Fräsungen und die Stollenoptik perfekt zur Geltung. Das optisch einheitliche Gesamtbild wird, passend zur Tür, durch das dreifach profilierte Türfutter PRIMO mit einer Bekleidungsbreite von 100 mm abgerundet. Als Türelement sorgt PRIMO für ausdrucksstarkes und stilvolles Ambiente.



Weisslack Exklusiv 9016

Türblattkante

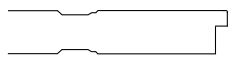

Kleine Rundkante (KR)

Türblatt mit Glasleiste



Kleine Rundkante (KR)
mit Glasleiste (PM)



Querschnitt
Glasleiste (PM)



Detail Fräsung
(62,5 mm breit / 5,2 mm tief)

Futterausführung

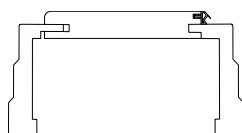

Futter Primo (PM),

Bekleidungsbreite 100 mm



Primo. Die Serie PRIMO begeistert mit charismatischer Kassetten- und dezenter Jugendstil-Optik. Die edle Oberfläche Weisslack Exklusiv 9016 harmoniert perfekt mit den zweistufigen Fräsungen und der angetäuschten Stollenoptik.

PML2/1
 Weisslack Exklusiv 9016
 Glas Panno
 Beschlag QUATTRA INLAY Edelstahl matt



PM1
 Weisslack Exklusiv 9016
 Beschlag Tessa Edelstahl matt, EasyLock



PML1
 Weisslack Exklusiv 9016
 Glas Uadi
 Beschlag CUBO Graphit-schwarz, smart2lock



PM2
 Weisslack Exklusiv 9016
 Beschlag Tessa Edelstahl matt



PML3/1
 Weisslack Exklusiv 9016
 Glas Uadi
 Beschlag LUCIA PROF
 Edelstahl matt, smart2lock



PML3 2-flg.
Weisslack Exklusiv 9016
Glas Bordo
Beslag Luna Glanzverchromt





PM3/2 Schiebetür innenlaufend & PM3/2

Weisslack Exklusiv 9016

Griffmuschel Standard rund Edelstahl, Beschlag Luna Glanzverchromt

Vorteile:

- > zweistufiges Futterprofil für eine einheitliche Optik zwischen Türblatt und Türfutter
- > Die Bekleidung eignet sich durch ihre 100 mm Bekleidungsbreite ideal als Renovierungszarge
- > 25 mm Aufkantung für einen perfekten Fußleistenanschluss



Mehr Vielfalt und Gestaltungsmöglichkeiten finden Sie in unserem digitalen Türenkonfigurator // [DieTÜR](#)

Primo. Die profilierten Bekleidungen des Türfutters lassen die Türen noch besser zur Geltung kommen.



PM4/1
Weisslack Exklusiv 9016
Beschlag R8 ONE Graphitschwarz, smart2lock



PM4
Weisslack Exklusiv 9016
Beschlag Tessa Edelstahl matt,
ohne Schlüssellochbohrung



PML4/3
Weisslack Exklusiv 9016
Glas Uadi
Beschlag Tessa Edelstahl matt



PML4/2
Weisslack Exklusiv 9016
Glas Float satiniert
Beschlag Tessa Edelstahl matt



PM3/1
Weisslack Exklusiv 9016
Beschlag R8 ONE Samtgrau,
smart2lock

Stil Typ ST

modern & detailverliebt

Diese Stollentüren schaffen ein zeitloses Ambiente. Ihre geradlinige Optik harmonisiert mit jedem zeitgemäßen Einrichtungsstil.



Mehr Vielfalt und Gestaltungsmöglichkeiten finden Sie in unserem digitalen Türenkonfigurator // [DieTÜR](#)

Weisslack 9010

Türblattkante



Rundkante (RK)

Türblatt mit Glas

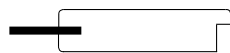

Futterausführungen

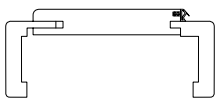

Futter Rundform (RF),
Bekleidungsbreite 60 mm



Futter Rundform (RF),
Bekleidungsbreite 80 mm

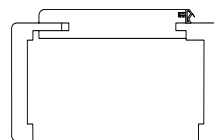

Futter Rundform (RF),
Bekleidungsbreite 100 mm

Eine Übersicht möglicher Verglasungen finden Sie auf [Seite 53](#).



ST1
Weisslack 9010
Beschlag Tessa Edelstahl matt,
ohne Schlüsselbohrung



ST3
Weisslack 9010
Beschlag Tessa Edelstahl matt



STL3/3
Weisslack 9010
Glas Panno
Beschlag Tessa Edelstahl matt



STL1
Weisslack 9010
Glas Wood 2 DQ
Beschlag Tessa Edelstahl matt



STL2
Weisslack 9010
Glas Petali
Beschlag Tessa Edelstahl matt



ST2
Weisslack 9010
Beschlag Tessa Edelstahl matt

Ravello & Verano

schlichte Ästhetik

Diese geprägten Füllungstüren schaffen mit ihrer geradlinigen Optik und einfachen Strukturen eine besondere Wohlfühlathmosphäre und ergänzen sich wunderbar mit hochwertigen Materialien im modernen Einrichtungsstil.

Ravello

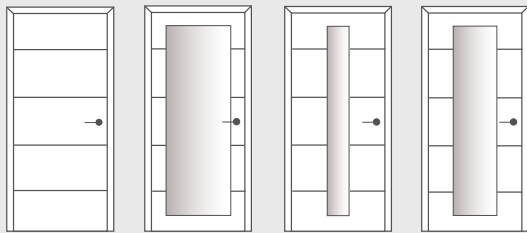

RV-4RQ

RV-4RQ-LA1

RV-4RQ-LA2

RV-4RQ-LA3

Verano

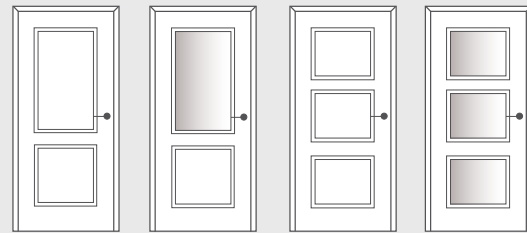

V2

VL2

V3

VL3

Türblattkante



Kante eckig (EC) Nutprägung



Türblattkante



Kante eckig (EC) Profilprägung



Oberflächen



Weisslack 9016

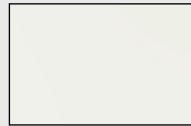

Weisslack 9010

Oberfläche

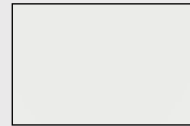

Weisslack 9016

Futterausführungen

Weisslack 9016

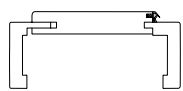

Futter Kleine Rundkante (KR),
Bekleidungsbreite 60 mm

Weisslack 9010

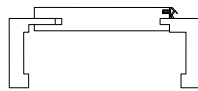

Futter eckig (EC),
Bekleidungsbreite 55 mm

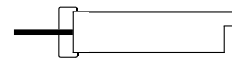

Kante eckig (EC)
mit Glasleiste (GL)



Querschnitt
Glasleiste (GL)

 Eine Übersicht möglicher Verglasungen finden Sie auf [Seite 53](#).



RV-4RQ
Weisslack 9010
Beschlag Tessa Edelstahl matt



V2
Weisslack 9016
Beschlag Tessa Edelstahl matt



RV-4RQ-LA2
Weisslack 9010
Glas Lineum
Beschlag Tessa Edelstahl matt



VL2
Weisslack 9016
Glas Panno
Beschlag Tessa Edelstahl matt



V3
Weisslack 9016
Beschlag Tessa Edelstahl matt



VL3
Weisslack 9016
Glas Wood 1 DA
Beschlag Tessa Edelstahl matt

Verglasungen

kurzfristig für Sie lieferbar



Alle lagernden Verglasungen sind in den Maßen unserer Standard-Lichtausschnitte kurzfristig lieferbar. Für alle anderen Türserien erhalten Sie unsere Gläser auch im Sondermaß. Weitere Verglasungen finden Sie in unserem [VETRO-Prospekt](#).



Standard Lichtausschnitte

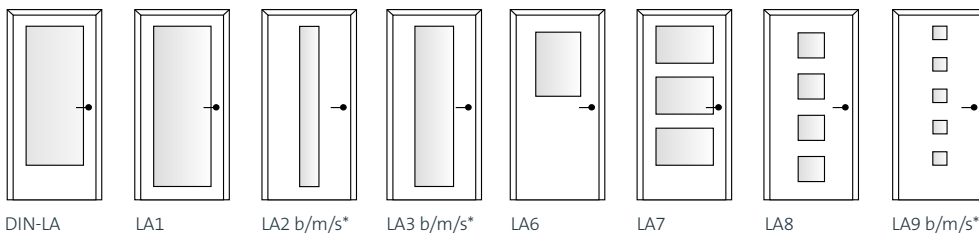

*b/m/s - bandseitig / mittig / schlosseitig erhältlich



Querschnitt
Glasleiste GSR
Standard

Lichtausschnitte

DIN-LA	Friese seitlich und oben 160 mm / Sockel 400 mm
LA1	Friese seitlich und oben 193 mm / Sockel 180 mm
LA2	Lichtausschnittbreite 180 mm / Friese oben 193 mm / Sockel 180 mm
LA3	Lichtausschnittbreite 360 mm / Friese oben 193 mm / Sockel 180 mm
LA6	Friese seitlich und oben 193 mm / Lichtausschnitthöhe 700 mm
LA7	Friese seitlich und oben 160 mm / Sockel 305 mm / Friese zwischen den Ausschnitten 160 mm
LA8	Lichtausschnitt 274 x 274 mm / Friese oben 193 mm / Sockel 180 mm
LA9	Lichtausschnitt 150 x 150 mm / Friese oben 160 mm / Sockel 400 mm

Sprossenrahmen optional // Geben Sie Ihrer Lichtausschnitt-Variante den letzten Schliiff.

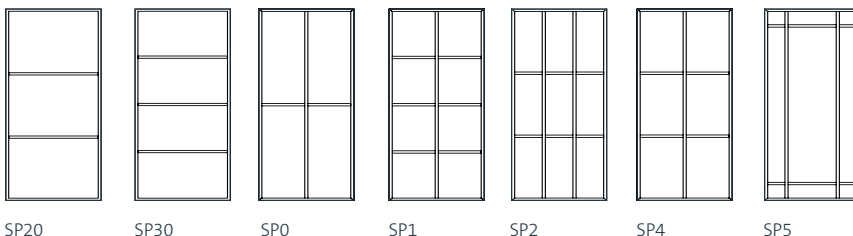

Querschnitt
Sprossenleiste P

Die Sprossenrahmen sind für alle Modellreihen erhältlich.



alle abgebildeten Verglasungen als
ESG-Ausführung kurzfristig lieferbar

Industrial Edition

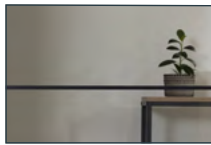

Carly
LA1 / LA3

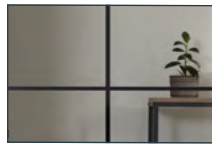

Zoey
LA1 / LA3

Diamond Edition



Judy
LA1 / LA3



Hailey
LA1 / LA3



Lilly
LA1 / LA3



Ruby
LA1 / LA3



Nelly
LA1 / LA3

White Edition

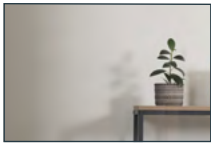

Klar
LA1 / LA3



Satinato
LA1 / LA3



Mataro
LA1 / LA3



Chrissy
LA1 / LA3



Rosy
LA1 / LA3

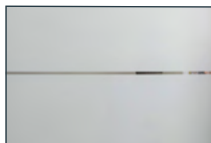

Mary
LA1 / LA3

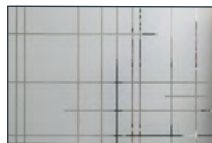

Miley
LA1 / LA3

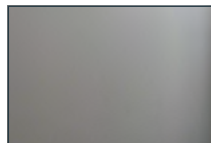

Sky
(transluzent schwarz)
LA1 / LA3



Ashley
(transluzent schwarz)
LA1 / LA3

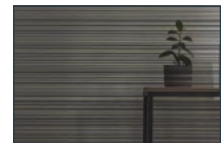

Nelly (schwarz)
LA1 / LA3

VSG Edition

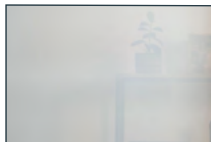

Sunny
LA1 / LA3

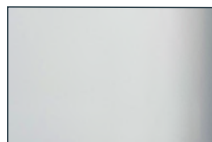

Cloudy
LA1 / LA3

Basic Edition



Ivy
LA1 / LA3

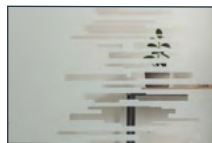

Lilly
LA1 / LA3

Standard



Float klar
LA1 / LA2 / LA3 / DIN-LA

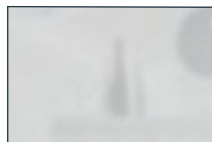

Float satiniert
LA1 / LA2 / LA3 / DIN-LA

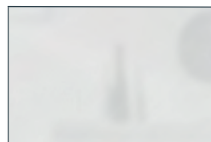

Satinato Soft
LA1 / LA2 / LA3 / DIN-LA

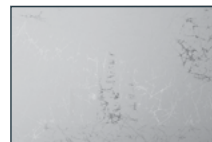

Uadi
LA1 / LA2 / LA3 / DIN-LA

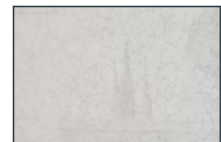

Window
LA1 / LA2 / LA3 / DIN-LA

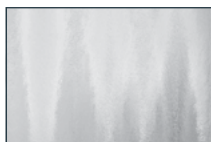

Chinchilla
LA1 / LA2 / LA3 / DIN-LA



Gotik
LA1 / LA2 / LA3 / DIN-LA



Mastercarré
LA1 / LA2 / LA3 / DIN-LA



Silvit 178
LA1 / LA2 / LA3

VETRO Ganzglastüren

Luftig & modern



In jedem Neubau ist das Thema Licht und Design das A & O, deswegen sind unsere VETRO Ganzglastüren genau die richtige Ergänzung für Ihr Zuhause. Sie versprühen Leichtigkeit und sind in einem modernen Heim nicht mehr wegzudenken. Sie bieten durch verschiedene Grundgläser (Parsol Bronze, Parsol Grau & Dark Grey) und der Wahl zwischen einer klaren oder mattierten Ausführung (im Bereich der Industrial Edition) zahlreiche Gestaltungsmöglichkeiten mit angesagten Motiven. Alle Ganzglasdrehtüren erhalten Sie kurzfristig auch als Ganzglasschiebetür oder Verglasung natürlich mit den passenden Beschlägen. So können Sie die Ästhetik Ihres Zuhauses im perfekten Gleichklang abrunden.



Weitere Informationen, Varianten und Beschläge finden Sie in unserem [VETRO Katalog](#).



Industrial Edition. Die Farbe Schwarz ist der Trend in der Innenraumgestaltung und auch bei Glastüren ein absoluter Eyecatcher. Unsere Industrial Edition setzt effektvolle Akzente im Wohnraum und sorgt so für ein kontrastreiches Design. In Kombination mit passenden schwarzen Beschlägen sind sie das Highlight in jedem Raum.

Ganzglasschiebetür Marcy Weissglas mattiert
Schiebetürbeschlag BARN & Stangengriff halbrund Samtschwarz



Ganzglasschiebetür Abby Parsol Bronze mattiert
Schiebetürbeschlag LODGE & Griffmuschel Rondo Samtschwarz



Ganzglasrehtür Zoey Weissglas mattiert
Futter CPL Touch Eiche astig
Schließblech Schwarz
Beschlag Rovigo Samtschwarz



Ganzglasrehtür Marly
Futter CPL Graphitgrau
Beschlag Rovigo Samtschwarz



Ganzglasrehtür Polly
Futter CPL Graphitgrau
Beschlag Rovigo Samtschwarz



Ganzglasschiebetür & Ganzglasrehtür Chrissy

Schiebetürbeschlag EASY & Griffmuschel Rondo Samtschwarz, Futter CPL Graphitgrau, Beschlag Rovigo Samtschwarz



Rosy Streifenbreite ca. 4 mm
Futter CPL Graphitgrau
Beschlag Rovigo Edelstahl matt



Mary Streifenbreite ca. 8 mm
Futter CPL Graphitgrau
Beschlag Rovigo Edelstahl matt



Miley Streifenbreite ca. 4 mm
Futter CPL Graphitgrau
Beschlag Rovigo Edelstahl matt

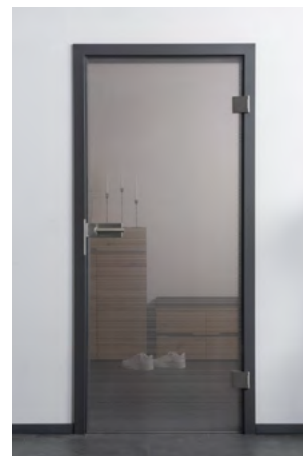

Mataro
Futter CPL Graphitgrau
Beschlag Rovigo Edelstahl matt

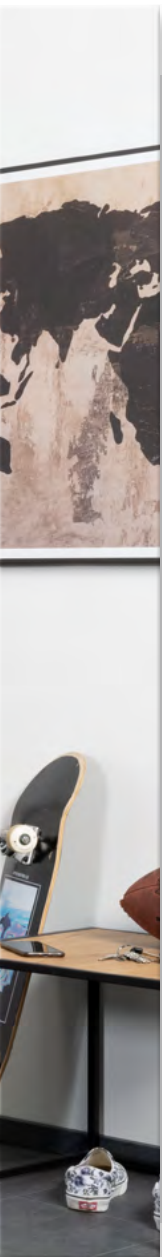

White Edition. Unsere Modelle punkten mit zeitlos modernen und trendigen Designs. Die Verwendung von exklusivem Weissglas, das eine wunderschöne unverfälschte Licht- und Farbwirkung besitzt, macht diese Türen zum strahlenden Hingucker in jedem Raumdesign. Die Modelle Nelly, Sky und Ashley lassen durch die Beimischung von schwarzer Farbe ihre Oberfläche ganz besonders wirken und fügen sich dem Raumbild optimal ein.



Ganzglasrehtür Nelly (schwarz)
Futter CPL Graphitgrau, Schließblech Schwarz,
Beschlag Rovigo Samtschwarz



Sky (transluzent schwarz)
Futter CPL Graphitgrau
Beschlag Rovigo Edelstahl matt



Ashley (transluzent schwarz)
Streifenbreite ca. 10 mm
Futter CPL Graphitgrau
Beschlag Rovigo Edelstahl matt



Diamond Edition. Die Modelle der Diamond Edition bestehen durch eine intensive Farbgebung in extra hellem Design, welches sich durch das verwendete Weissglas nochmals verstärkt. Zusätzlich überzeugen sie mit einer hohen Lichtundurchlässigkeit in der Mattierung und sind somit blickdicht.

Ganzglasrehtür Ruby
Futter CPL Graphitgrau
Beschlag Rovigo Edelstahl matt



Ganzglasschiebetür Hailey
Schiebetürbeschlag EASY & Flachgriff kurz Edelstahlfarben



Ganzglasrehtür Lilly
Futter CPL Graphitgrau, Beschlag Rovigo Edelstahl matt



Ganzglasdrehtür & Ganzglasschiebetür VSG Cloudy

Futter CPL Graphitgrau, Schließblech Schwarz, Beschlag Rovigo Samtschwarz, Schiebetürbeschlag EASY & Griffmuschel Rondo Samtschwarz

VSG - Verbundsicherheitsglas besteht aus zwei Scheiben, die über eine zähelastische Folie miteinander verklebt sind. Im Falle eines Bruchs bindet die Folie die Splitter und liefert somit einen optimalen Schutz vor Verletzungen. Durch die Folieneinlage hat VSG zudem eine höhere Schalldämmung als ESG und ist mit zwei glatten Seiten besonders reinigungsfreundlich.



Detailansicht VSG



VSG Stormy Streifenbreite 10 mm
Futter CPL Graphitgrau
Beschlag Rovigo Edelstahl matt

Beschläge

für vollendetes Raumdesign in Ihrem Zuhause



Mit einer überzeugenden Bandbreite an Türbeschlägen für Zimmertüren und Funktionsgarnituren bieten wir Ihnen ein stimmiges Zubehörsortiment zu unseren Türen. Auch im Bereich Design bleiben keine Wünsche offen. Die Auswahl an Oberflächen von dezentem Edelstahl über prunkvolles Gold bis hin zu edlem Schwarz runden die modernen und klassischen Garnituren ab.

Beschlag 1x1



Buntbart - BB-Ausführung
klassisches und bewährtes Türschloss zur Verwendung in Zimmertüren



Profilzylinder - PZ-Ausführung
Standardschloss zum Einbau eines Profilzylinders für Wohnungseingangstüren, Bürotüren, etc.



WC-Ausführung
Schloss zur Verriegelung mit einem Drehknopf für Bad- und WC-Türen



Ohne Schlüsselrosette - OS OS
Garnitur, die ohne Schlüsselrosette verwendet wird, nicht verschließbar



Wechselgarnitur
verhindert das Öffnen von unverriegelten Türen von außen z.B. für Wohnungseingangstüren



ES1-KS-RS Wechselschutzgarnitur 
PZ-Ausführung
mit Anbohr- / Kernziehschutz
Außen Langschild + Knopf
Innen Rosette + Griffteil

EasyLock // PRIVAT - Einfach ungestört

EL



Öffnet Türen für neue Impressionen und schafft Privatsphäre, wann immer Sie wünschen.

- > **Intuitive Bedienung mit nur einer Fingerbewegung**
die moderne Art Türen zu verriegeln, wenn eine kleine Fingerbewegung genügt
- > **Kein gesondertes Schloss erforderlich**
Integrierte Verriegelung ohne dass Sie ein zusätzliches Schloss dazu benötigen
- > **Türgriff bleibt stets beweglich**
Der Beschlag wird auch im verriegelten Zustand nicht starr blockiert - verbessertes Bediengefühl
- > **Sicherheitsfunktion durch eingebaute Notverriegelung**
Durch die integrierte Notverriegelung kann die Verriegelung von außen geöffnet werden
- > **simple und schnelle fehlerfreie Montage (EasyMount)**
Der Drücker mit dem Verriegelungsvierkant und dem Bedienelement ist bereits vormontiert
- > **lange Freude an Ihrem Beschlag**
durch produktschonende Leerlauffunktion im verriegelten Zustand
- > **Schutz vor ungewollter Verriegelung äußerer Einflüsse (z. B. Windstoß)**
durch integrierte Magnethalterungen



Notverriegelung

XS-Rosette // DESIGN - weniger ist mehr

XS

Moderner Look auf das Wichtigste reduziert, für ein noch edleres Gesamtbild von Tür und Beschlag.

- > **minimalistische Optik**
Betont die Tür durch eine noch dezentere Ausführung, ohne Schlüssellochbohrung ist nahezu nur noch das Griffteil zu sehen
- > **keine Rosettenbohrung erforderlich**
Die Garnituren sind in alle Standard-Drückerbohrungen einsetzbar - es muss keine extra Bohrung gefräst werden
- > **optional auch für Verriegelung**
Die verschiedenen Verriegelungsvarianten für jede Anforderung gibt es im gleichen Design (bei WC-Rosetten Sonderbohrung im Türblatt erforderlich)
- > **langlebige Unterkonstruktion**
Ein massives Edelstahl-Gewinde sorgt für langanhaltende Freude mit der Garnitur

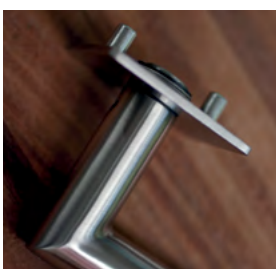

Flachrossette



Standardrossette

Flachrossette & Flachschild

FR

elegante flächenbündige Optik mit extra flachen 3 mm Magnetrosetten oder Magnetschild

Porta

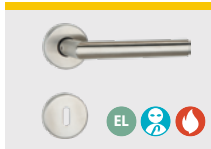

Tessa
Edelstahl matt

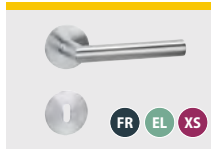

Julia
Edelstahl matt



Sonja
Edelstahl matt

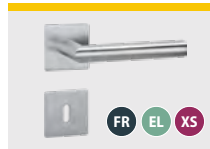

Viola
Edelstahl matt



Wilma
Edelstahl matt

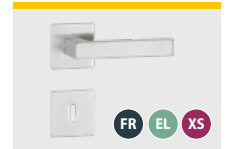

Raya
Edelstahl matt

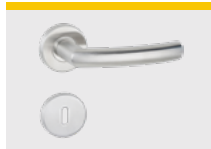

Klea
Edelstahl matt

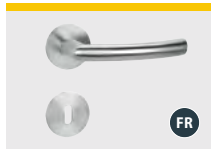

Sofia
Edelstahl matt

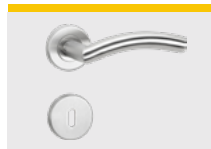

Emma
Edelstahl matt

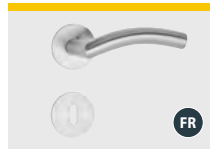

Elisa
Edelstahl matt

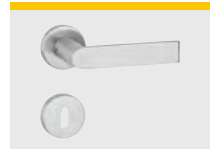

Stella
Edelstahl matt

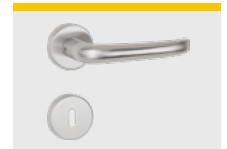

Tina
Edelstahl matt



Tiara
Edelstahl matt



Anna
Edelstahl matt

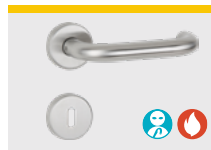

Fiona
Edelstahl matt



Lotta
Edelstahl matt

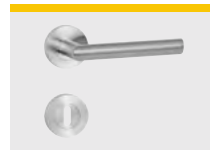

Nina
Edelstahl matt



Jana
Edelstahl matt



Lea
Edelstahl matt



Eva Edelstahlfarben/
weiss



Uta Edelstahlfarben /
schwarz

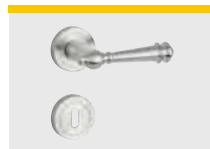

Livia
Edelstahl matt

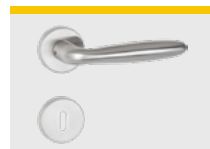

Samira
Edelstahl matt



Tamara
Edelstahl matt

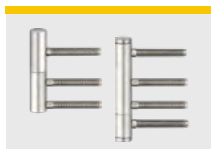

Bänder
Edelstahl matt



Ulla
Edelstahl matt



Weitere Informationen, Varianten und Modelle
finden Sie in unserem [Beschläge Katalog](#).

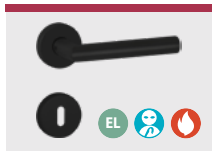

Ella
Samtschwarz

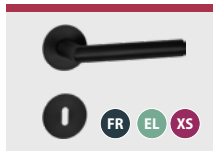

Mara
Samtschwarz



Zola
Samtschwarz



Layla
Samtschwarz

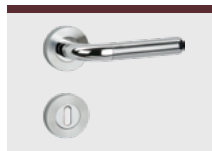

Greta
Edelstahl poliert/matt

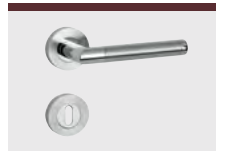

Paula
Edelstahl poliert/matt

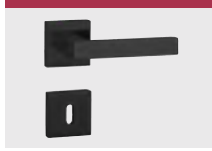

Malika
Samtschwarz



Nora
Samtschwarz

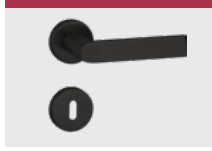

Nadja
Samtschwarz

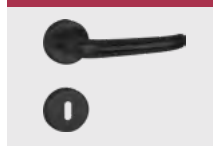

Talia
Samtschwarz

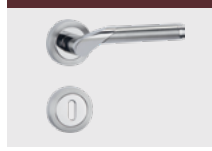

Freya
Edelstahl poliert/matt

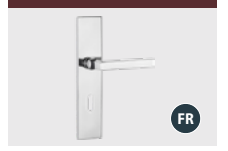

Luna
Glanzverchromt

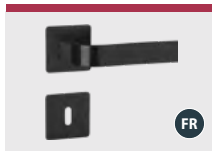

Nala
Samtschwarz

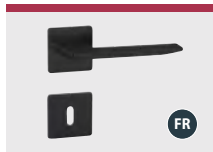

Sina
Samtschwarz

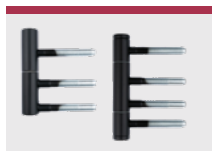

Bänder
Samtschwarz



Alle Beschläge Porta und Antik kurzfristig lieferbar.

Antik



Matilda
Antikschwarz

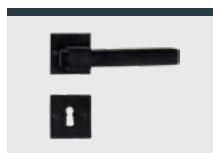

Maria
Antikschwarz

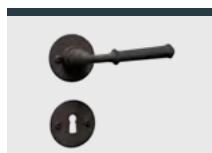

Anita
Antikschwarz

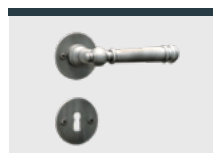

Lina
Antikstahlgrau

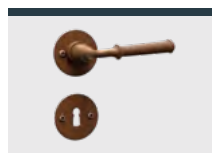

Elsa
Antikgerostet

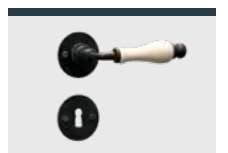

Edda
Antikschwarz / Porzellan



Mira
Antikschwarz



Ida
Antikschwarz



Berta
Antikschwarz



Rosa
Antikstahlgrau



Mira Fenstergriff
Antikschwarz



Matilda Fenstergriff
Antikschwarz



Bänder Zierkopf & Standard
Antikschwarz

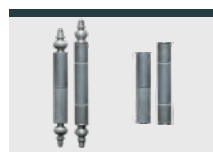

Bänder Zierkopf & Standard
Antikstahlgrau

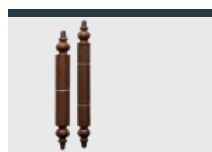

Bänder Zierkopf
Antikgerostet

Top

mit FAST2FIX Schnellmontage-Technik noch schneller montieren



Alle Beschläge sind mit und ohne Schlüsselrosette lieferbar.
Zusätzlich sind alle Modelle mit smart2lock erhältlich.

smart2lock
by GRIFFWERK

Das schönste Pausenzeichen der Welt.

Mit den smart2lock Beschlägen von GRIFFWERK werden diese Momente Wirklichkeit. Die integrierte Schließmechanik im Griff sorgt mit einem Klick für geschlossene Räume und damit für mehr Konzentration, mehr Privatsphäre, mehr Freiraum.

- ungestört mit einem Klick - Privatsphäre in jedem Raum
- komfortable 1-Hand-Bedienung
- integrierte Schließtechnik
- neue Türästhetik ohne Schlüsselrosette
- einfache Not-Entriegelung
- kompatibel mit jedem Standard-Einsteckschloss
- inklusive Besetzt-Anzeige

Der Griff, der beides kann.

Schließen. Und Abschießen.

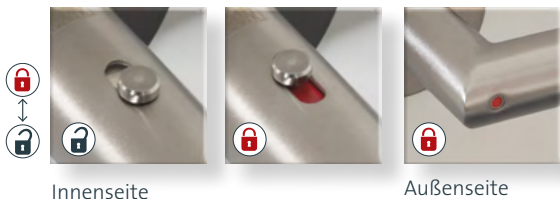

Innenseite

Außenseite



Weitere Informationen finden Sie in unserem [Prospekt Beschläge](#).

Style



LUCIA PROF
Edelstahl matt



LUCIA PROF eckig
Edelstahl matt



LUCIA PROF
Graphitschwarz



LUCIA PROF eckig
Graphitschwarz



LUCIA PIATTA S
Edelstahl matt



LUCIA PIATTA S QUATTRO
Edelstahl matt



LUCIA PIATTA S
Graphitschwarz



LUCIA PIATTA S QUATTRO
Graphitschwarz

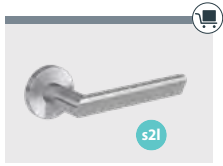

TRI 134
Edelstahl matt



TRI 134
Edelstahl matt



TRI 134
Graphitschwarz



TRI 134
Graphitschwarz

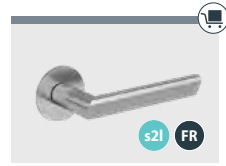

TRI 134 PIATTA S
Edelstahl matt

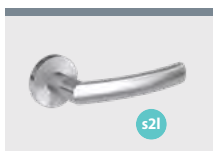

LORITA
Edelstahl matt

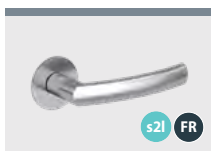

LORITA PIATTA S
Edelstahl matt



AVUS PIATTA S
Graphitschwarz



AVUS PIATTA S
Kaschmirgrau

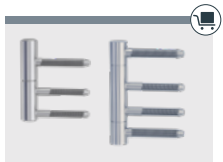

AXUM Bänder
Edelstahl matt

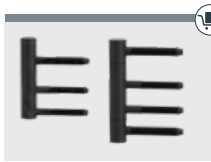

AXUM Bänder
Graphitschwarz

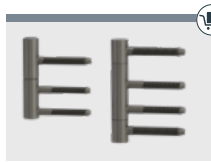

AXUM Bänder
Kaschmirgrau

Premium



AVUS ONE
Samtgrau



AVUS ONE
Graphitschwarz



AVUS ONE
Kaschmirgrau



AVUS ONE
Gold matt



R8 ONE
Samtgrau



R8 ONE
Graphitschwarz



R8 ONE
Kaschmirgrau



Alle gekennzeichneten Beschläge kurzfristig lieferbar.

Schiebetürbeschläge

Schiebetüren sind beliebt, da sie platzsparend sind und zugleich stilvoll aussehen. Verschiedene Türblätter erlauben eine individuelle Gestaltung, etwa als moderne Glastür oder wohnliche Tür in Holzoptik. Abgerundet wird das gewählte Design durch einen passenden Beschlag für die Schiebetür. Damit ein harmonisches Gesamtbild entsteht, bieten wir verschiedene Varianten und Designs an Schiebetürbeschlägen an.

BARN

Mit dem Beschlag BARN können Sie problemlos einen rustikalen Blickfang im Raum setzen. Der Schiebetürbeschlag erinnert mit den zwei sichtbaren Laufrollen an die Optik eines alten Scheunentores. Das Design harmoniert gut mit Türen in Holzoptik, etwa im Cottagestyle oder rustikalem Holz. Der BARN Beschlag verleiht aber auch Glastüren das gewisse Etwas und ist besonders elegant in der Kombination mit Lofttüren und unserer Industrial Edition in Schwarz.



Detail Laufrolle

Außenlaufend, ohne Futter

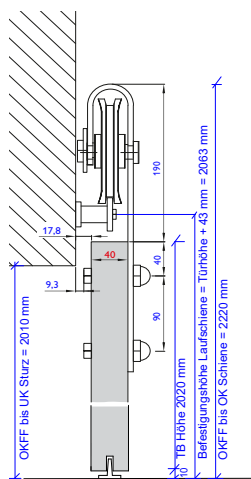

Außenlaufend, mit Futter

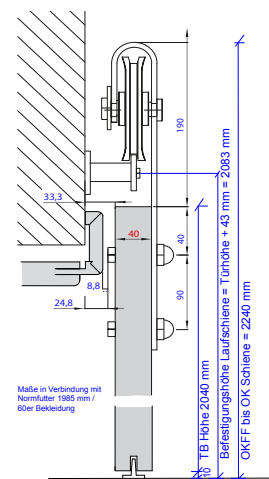



LODGE

Für eine dezenterer Optik haben wir unser Sortiment um dem LODGE Beschlag erweitert. Seine kleinen Laufrollen lassen die Laufschiene, trotz robuster Bauweise, filigran erscheinen und passen damit ebenso optimal zu unseren Holztüren oder unseren Ganzglastüren im Industrial Style.

 kurzfristig lieferbar für Holz & Glas

Außenlaufend, ohne Futter

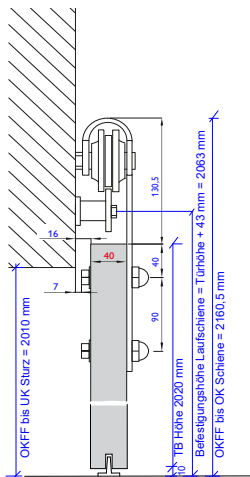

Außenlaufend, mit Futter

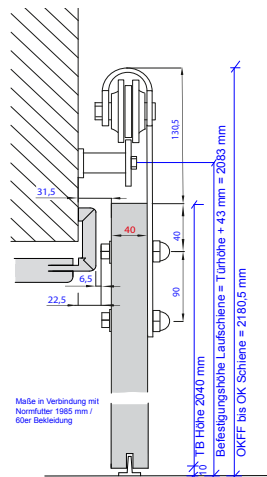

Detail Laufrolle

WOODRIVE

Der WOODRIVE ist ein Holzschiebetürbeschlag, welchen Sie für Glas- und Holzschiebetüren verwenden können. Mit seinen zwei Holzlaufrollen, der passenden Laufschiene und den schwarzen Schrauben und Aufhängungen passt er perfekt in ein rustikales und modernes Raumdesign. Auf Anfrage sind auch Holzschiebetür und Schiebetürbeschlag in gleicher Optik möglich.



Detail Laufrolle

Außenlaufend, ohne Futter

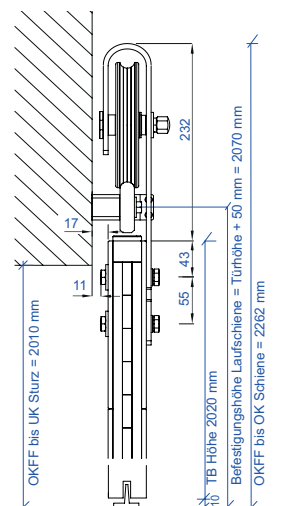

SLIM



Der SLIM-Schiebetürbeschlag in Edelstahloptik besteht durch seine besonders schlanke Bauweise. Die extra schmalen Führungsöffnungen sorgen dafür, dass das Laufwerk und die Befestigungen nicht sichtbar sind. Der Beschlag ist kinderleicht anzubringen und zur Wand- und Deckenmontage für Ganzglas- und Holzschiebetüren geeignet. Ein Futter ist bei diesem Schiebetürbeschlag nicht nötig, kann aber auf Wunsch in den Bekleidungsbreiten 60/16 mm & 80/22 mm mit Distanzprofil verbaut werden.



Neu gibt es den Schiebetürbeschlag SLIM jetzt auch ganz modern in Schwarz.



kurzfristig lieferbar
nur in Edelstahloptik



SLIM INLAY

Der SLIM-INLAY-Beschlag setzt Ihre Schiebetür noch besser in Szene. Die modifizierte Ausführung mit einem Inlay in der entsprechenden CPL-Oberfläche ergibt den passenden Designverbund mit dem Türblatt.

Wandmontage, mit Futter

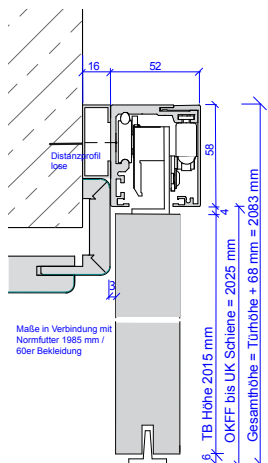

Wandmontage, ohne Futter

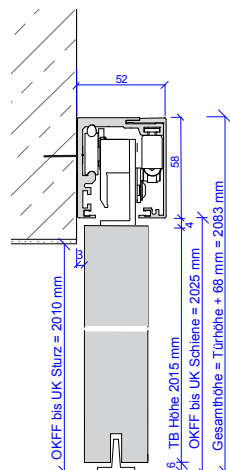

Deckenmontage

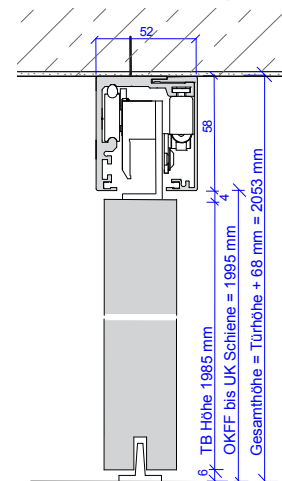

EASY

Unser EASY-Schiebetürbeschlag ist ein Beschlag für alle Fälle. Mit seiner kompakten Bauweise liegt er voll im Trend und enthält standardmäßig den nicht mehr wegzudenkenden Safe Close.

Vorteile auf einem Blick

- beidseitiger Safe Close
- für Ganzglas- & Holzschiebetüren
- für Wand- & Deckenmontage
- für Montage mit & ohne Schiebetürfutter
- Anschlagkasten
- Schiebetürschloss



Wandmontage, mit Futter

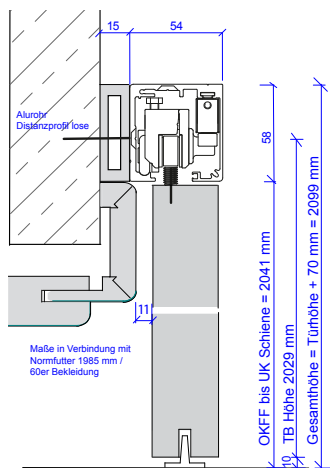

Wandmontage, ohne Futter

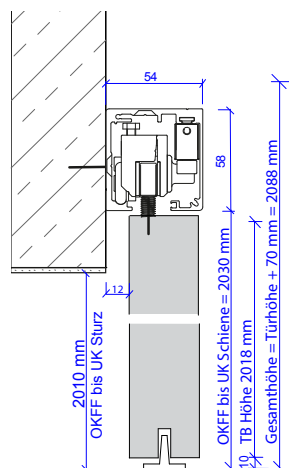

Deckenmontage

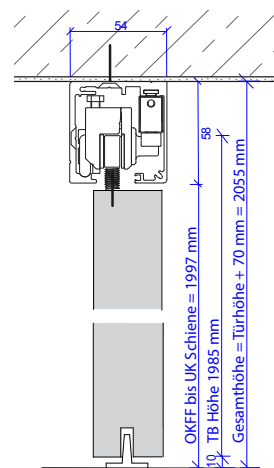



 kurzfristig lieferbar

EASY Samtschwarz

Mit unserem EASY-Beschlag in Samtschwarz setzen Sie beeindruckende Akzente. Beschläge in edlem Schwarz eröffnen in hellen Räumen völlig neue Möglichkeiten im Raumdesign und bilden wertvolle Kontraste.

Zu dem Beschlag EASY Samtschwarz können Sie zusätzlich abgestimmte Elemente wählen, vom Anschlagkasten über passende Griffmuscheln oder Stangengriffe bis hin zu einem Schiebetürschloss in Samtschwarz.

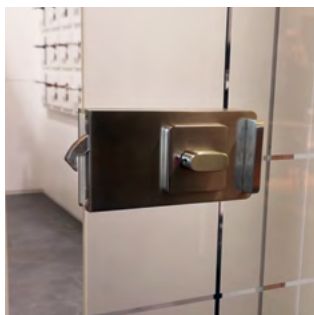

EASY Anschlagkasten & Schiebetürschloss

Mit dem EASY Anschlagkasten und Schiebetürschloss lassen sich Ganzglasschiebetüren jetzt ganz einfach in eine abschließbare Variante verwandeln.

- Ganzglasschiebetüren jederzeit nachrüstbar (Bohrung 50 mm Durchmesser)
- Schließblech in der Höhe individuell montierbar
- Montage ohne Schiebetürfutter

KLASSIK

Bestandteile des KLASSIK-Systems in der innenlaufenden Variante:

- Schiebetür
- KLASSIK-Laufschiene
- Schiebetürfutter

Optional:

- *Soft Stop*

Bestandteile des KLASSIK-Systems in der außenlaufenden Variante:

- Schiebetür
- KLASSIK-Laufschiene
- KLASSIK-Laufkasten

Optional:

- *Soft Stop*
- *Schiebetürfutter*
- *Anschlagkasten aufrecht für versperbare Schiebetürvarianten*
- *Synchronfunktion für 2-flg. Schiebetüren*



Der KLASSIK-Schiebetürbeschlag in moderner und schlanker Optik mit einer minimalistischen Rundkante (Radius 2,8 mm) harmoniert perfekt mit unseren Holz- und Ganzglastüren. Der Beschlag ist in Varianten für innen- und außenlaufende Schiebetüren kurzfristig lieferbar und kann wahlweise mit oder ohne Futter verbaut werden.

Bei innenlaufenden Varianten ist eine Montage im oder unter Sturz möglich. Außerdem empfehlen wir die Montage eines Futter, da die Laufschiene sonst bauseits verblendet werden muss. Bei außenlaufenden Varianten wird der KLASSIK-Beschlag mit einem modernen und schlanken Laufkasten geliefert, der in nahezu allen Oberflächen erhältlich ist.

Innenlaufend, im Sturz

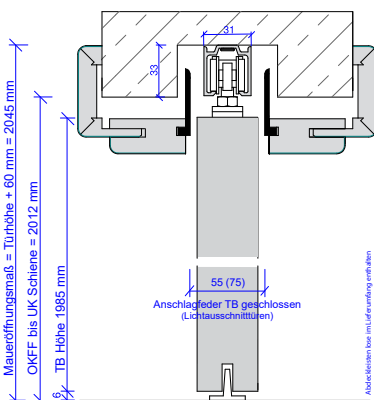

Innenlaufend, unter Sturz

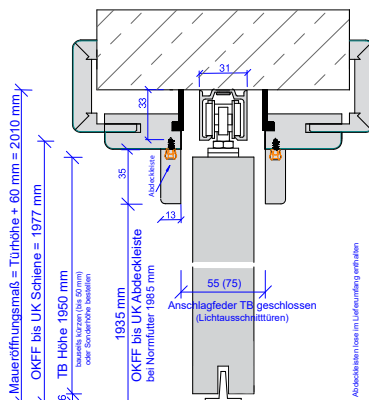

Außenlaufend, mit Futter

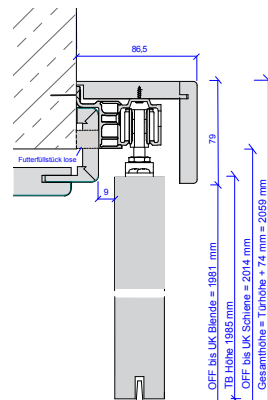

Außenlaufend, ohne Futter

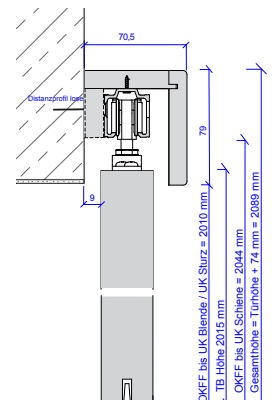



SIMPLE

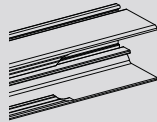
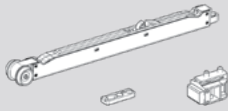
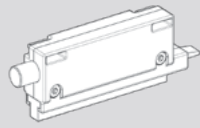

Push to Close

- › Leichtes Antippen lässt die Schiebetür in die Öffnung springen
- › Aufbemusterung der Schiebetür mit Springgriff oder Einlassmuschel überflüssig
- › Kein Durchgangsverlust durch in die Öffnung ragende Schiebetür
- › Simple mit einseitig Push to Close und einseitig Soft Stop für Holz und Glas

Soft Stop

- › Variante mit beidseitigem Soft Stop für sanftes Öffnen und Schließen
- › Erhöht die Langlebigkeit der Laufschiene

Revisionsöffnung

- › Austausch der beweglichen Bauteile (Soft Stop & Laufwagen) ohne Öffnen der Wand
- › Vereinfachte Türmontage in der fertigen Wandtasche
- › nur die Laufschiene mit Verstellhebel muss vorab eingebaut werden

Verstellhebel

- › zum Einstellen oder Austauschen der Stopper in der Wandtasche ohne diese öffnen zu müssen

 kurzfristig lieferbar

Unser Schiebetürbeschlag SIMPLE für in der Wand laufende Holz- und Ganzglasschiebetürvarianten ist mit seinen funktionalen Details eine kleine Revolution.

Er wird wahlweise mit beidseitigem Soft Stop oder einseitigem Soft Stop und einer Push-to-Close-Funktion ausgestattet, die einen stirnseitigen Springgriff oder eine Einlassmuschel zum Bewegen der Schiebetür aus der Wandöffnung heraus überflüssig macht.

Zudem besticht der Beschlag SIMPLE mit einer integrierten Revisionsöffnung, durch die die beweglichen Bauteile über eine Führung in die Öffnung befördert und nachträglich ausgetauscht werden können ohne die komplette Wand öffnen zu müssen. Dieser Beschlag macht Schluss mit aufwendigen Wartungsarbeiten bei in der Wand laufenden Schiebetürsystemen.

Innenlaufend, im Sturz

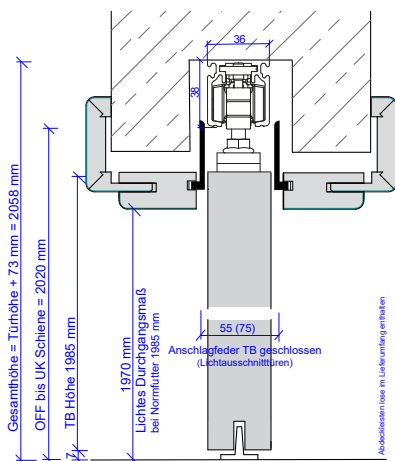

Innenlaufend, unter Sturz

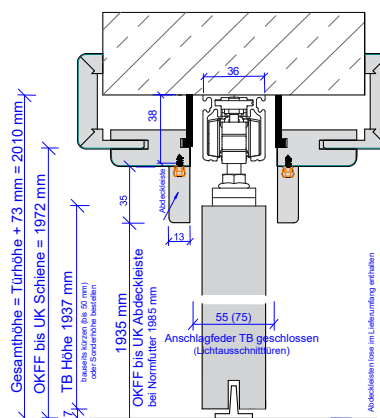

SÜHAC Funktionstüren

schützen Sie sich und Ihr Zuhause vor negativen Einflüssen

Funktionstüren sind dann gefragt, wenn im Vergleich zu Standard-Türen besondere Eigenschaften gewünscht oder baurechtlich gefordert werden z.B. Schallschutz, Einbruchschutz, Feuer- und Rauchschutz oder auch der immer mehr thematisierte Wunsch nach Barrierefreiheit. Diese Türen gewinnen heute zunehmend an Bedeutung, gerade auch im Objektbau und in öffentlichen Gebäuden, wo gesetzliche Vorgaben genau vorschreiben, welche Türen erforderlich sind. Aber auch im privaten Bereich sind z.B. Türen mit Einbruchschutz heutzutage eine nützliche Investition und geben mehr Sicherheit.



Weitere Informationen finden Sie in unserer
technischen [Broschüre KOMPETENZ IN FUNKTION & DESIGN.](#)

Übersicht unserer lieferbaren Funktionstüren



Schallschutz – Schutz vor Lärm. Mit geeigneten Schallschutz-Elementen kann der Lärmpegel aus der Umgebung (z.B. Hausflur oder benachbarten Büroräumen) wirkungsvoll reduziert werden.



Einbruchschutz – Schutz vor Langfingern und unerwünschten Gästen. Geprüfte einbruchhemmende Elemente sorgen für mehr Sicherheit in Ihrem Zuhause.



Feuerschutz - Mehr Schutz im Brandfall. Mit bauaufsichtlichen zugelassenen Feuerschutz-Elementen werden Menschen im Ernstfall vor den Gefahren durch Feuer geschützt.



Rauchschutz – Schutz vor Rauchgasen und Schadstoffen. Bei Gebäudebränden entstehen i.d.R. Rauchgase. Rauchschutz-Elemente sorgen dafür, dass sich diese giftigen Gase (z.B. Kohlenmonoxid) nicht ungehindert ausbreiten können und Menschenleben gefährdet werden.



Barrierefreiheit – Räume ohne Erschwernis und ohne fremde Hilfe zugänglich und nutzbar machen. Einschränkungen minimieren und für Selbstbestimmung sorgen.



Klimastabilität – Schutz bei sich veränderndem Raumklima. Alle Funktionstüren haben entsprechende Türblattkonstruktionen und halten den Veränderungen stand.

Klimaklassen			
Bezeichnung	Klimaklasse 1	Klimaklasse 2	Klimaklasse 3
	Kalt-Warm	Kalt-Warm	Kalt-Warm
Temperatur	18° C - 23° C	13° C - 23° C	3° C - 23° C
Temperaturunterschied	5° C	10° C	20° C
Relative Luftfeuchte	50% - 30%	65% - 30%	85% - 30%
Relative Luftfeuchtedifferenz	bis zu 20%	bis zu 35%	bis zu 55%
Einsatzgebiet	Normaler Wohnraum, gleichmäßig beheizt	Wohnungseingangstür zu ausreichend beheizten Treppenhäusern	Wohnungseingangstür zu unbeheizten Treppenhäusern

Je nach Einsatzort ist eine Tür klimatischen Einflüssen (Wärme / Luftfeuchtigkeit) ausgesetzt, vor allem wenn diese auf beiden Seiten der Tür unterschiedlich sind kann dies zu Problemen führen. Mittels einer Prüfnorm werden die Türen in sogenannte Klimaklassen eingeteilt, die Toleranzen in Temperatur- und Luftfeuchtedifferenzen widerspiegeln und mögliche Einsatzorte definieren. Grundsätzlich empfehlen wir für Wohnungseingangstüren die Klimaklasse 3, diese eignen sich jedoch nicht als Verbindungstür zwischen Wohnraum und Garagen. Dafür gibt es spezielle Garagenverbindungstüren, die Sie in unserem Home-Programm // CPL auf Seite 86/87 finden.

Unser Standard bei Funktionstüren ist die Klimaklasse 3.



Schallschutz

für mehr Ruhe in Ihrem Alltag

Unser Alltag ist lauter geworden. Gönnen Sie Ihrem Gehör eine Erholungspause und schließen Sie mit unseren Schalldämmtüren störende Geräusche aus. Nehmen Sie es selbst in die Hand und entscheiden Sie sich für mehr Ruhe, mehr Wohlbefinden und eine optimale Konzentration.

Lagerware Schallschutz in der Ausführung Klimaklasse 3

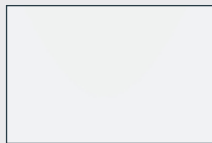

Weisslack 9010

SD32
SD37
HSD43

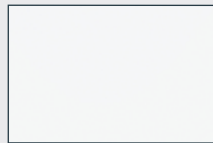

Weisslack 9016

SD32

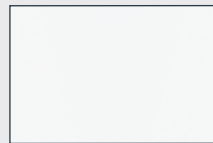

Weisslack Exklusiv 9016 KR

SD32 (nur in 1985 mm)
RY-451 SD32



Lagergeführte Schalldämmtüren können ab Lager SÜHAC kurzfristig mit 3-fach Verriegelung in Breite 860/985 mm aufbemustert werden.



Alle Ausführungen auch in Höhe 2110 mm kurzfristig lieferbar!

Bestandteile Schallschutz

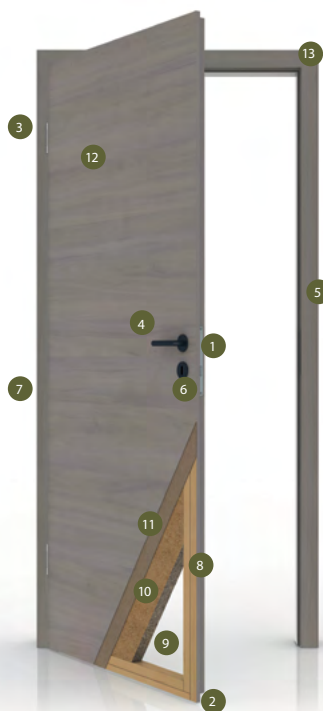





- 1 **PZ-Schloss** - Standard bzw. je nach Funktion
- 2 **Bodendichtung** - zum Schutz gegen Luftzug und Schall
- 3 **Bänder** - je nach Ausführung 3-tlg. Bänder oder Sicherheitsbänder
- 4 **Türdrücker** - Standard (aus SÜHAC Beschlagskollektion wählbar)
- 5 **Schließblech** - optional verstärktes Schließblech
- 6 **Profilzylinder** - Standard (aus SÜHAC Beschlagskollektion wählbar)
- 7 **Typenschild** - im Falz auf der Bandseite
- 8 **Rahmenholz** - z.B. Hartholz oder MDF-Platte
- 9 **Stabilisator** - z.B. Hartholz oder Multiplex
- 10 **Mittellage** - Vollspanplatte oder Spezial-Schalldämmeinlage
- 11 **Deckplatte** - Alu-Klimadeck (optional HDF für Klimaklasse 2)
- 12 **Oberfläche** - in allen Weisslack-Lackierungen möglich
- 13 **Futter** - z.B. Türfutter, Blendrahmen, Blockrahmen, Stahlzarge

> Lichtausschnitte nur mit VSG-Glas möglich, Auswahl begrenzt



Sicherheit

Türblatt / Element	„Höreindruck“	Einsatzempfehlung
 SD32 - Schallschutzklasse 1 (SK1) Rw,P 32 dB - Vorhaltemaß 5 dB = Rw,R 27 dB	normales Sprechen gut und deutlich zu hören	Wohnungseingangstüren, Büroräume
 SD37 - Schallschutzklasse 2 (SK2) Rw,P 37 dB - Vorhaltemaß 5 dB = Rw,R 32 dB	lautes Sprechen zu verstehen, normales Sprechen hörbar, aber schwer verständlich	Türen zwischen Fluren & Übernachtungs- bzw. Unterrichtsräumen, Kranken- & Behandlungsräumen, OP-Räumen
 HSD43 - Schallschutzklasse 3 (SK3) Rw,P 42 dB - Vorhaltemaß 5 dB = Rw,R 37 dB	lautes Sprechen zu verstehen, aber unverständlich, normales Sprechen nur schwach hörbar	Türen zwischen Untersuchungs- und Sprechzimmern, Räumen mit vertraulichen Angelegenheiten
 SD47 - Schallschutzklasse 4 (SK4) Rw,P 47 dB - Vorhaltemaß 5 dB = Rw,R 42 dB	lautes Sprechen schwach zu hören, aber nicht zu verstehen, normales Sprechen nicht zu hören	Sonderanforderungen

Rw,P // Prüfwert im Labor

Vorhaltemaß 5 dB // Schallnebenwege im eingebauten Zustand

Rw,R // Rechenwert im eingebauten Zustand

Einbruchschutz

Sicherheit, die Sie ruhig schlafen lässt

Über 50 Prozent aller Einbrecher »fallen mit der Tür ins Haus«, so die Polizeistatistik. Dies liegt nicht daran, dass die Türen generell zu „schwach“ sind. Oft werden bei der Planung Einbruchrisiken nicht richtig beurteilt oder berücksichtigt und somit Wohnungseingangstüren gewählt, die Einbrechern kaum Widerstand bieten. Sinnvollerweise sollte daher vor Baubeginn geprüft werden, welche Tür am besten für die Sicherheit der Bewohner geeignet ist.

Die Lage des Gebäudes und das Gefährdungspotential der Umgebung sind dabei ebenso zu berücksichtigen wie das individuelle Sicherheitsbedürfnis der Eigentümer und Mieter. Auch Vorgaben durch Versicherungsgesellschaften dürfen nicht außer Acht gelassen werden.

Sorgen Sie deshalb vor - denn Einbruchschutz fängt bei Ihrer Wohnungseingangstür an!

Grundsätzlich gilt: Jede Wohnungsabschlusstür sollte »einbruchhemmend« sein.

Einbrüche hinterlassen nicht nur finanzielle Schäden in Milliardenhöhe, sondern bei den Betroffenen meist ein Gefühl der Unsicherheit und Verletzlichkeit bis hin zu schwerwiegenden Problemen wie Angstgefühlen und Schlafstörungen.

Einbrecher, die nach kurzer Zeit nicht erfolgreich sind, geben in der Regel auf. Oft handelt es sich um Gelegenheitstäter, die gezielt Schwachstellen an Haus und Wohnung nutzen - ungesicherte Türen lassen sich oft schon mit einem einfachen Schraubendreher aufhebeln. Jede Sekunde, die der Täter länger braucht um in Ihr Haus oder Ihre Wohnung zu kommen erhöht die Wahrscheinlichkeit, dass es »nur« bei einem Einbruchversuch bleibt!

Bestandteile Einbruchschutz



- 1 **PZ-Schloss** - verschiedene Sicherheitsschlösser (je nach Ausführung)
- 2 **Bodendichtung** - zum Schutz gegen Luftzug und Schall
- 3 **Bänder** - verschiedene Sicherheitsbänder (je nach Ausführung)
- 4 **Türdrücker** - Schutzbeschläge nach DIN 18257*
- 5 **Schließblech** - verstärkte Sicherheitsschließbleche
- 6 **Profilzylinder** - nach DIN 18252*
- 7 **Typenschild** - im Falz auf der Bandseite
- 8 **Rahmenholz** - z.B. Hartholz
- 9 **Stabilisator** - z.B. Hartholz oder Multiplex
- 10 **Mittellage** - Vollspanplatte oder Spezial-Innenlage
- 11 **Deckplatte** - Alu-Klimadeck (optional HDF für Klimaklasse 2)
- 12 **Oberfläche** - in allen Weisslack-Lackierungen möglich
- 13 **Futter** - z.B. Türfutter, Blendrahmen, Blockrahmen, Stahlzarge

* aus SÜHAC Beschlagskollektion wählbar



Gut **40 % der Einbruchversuche** scheitern nicht zuletzt an technischen Sicherheitsvorkehrungen!

KEINBRUCH



Eine Initiative Ihrer Polizei und der Wirtschaft.

www.k-einbruch.de

Sicherheit

Türblatt / Element	Anforderung	Widerstandszeit	Einsatzempfehlung
 EH45 - RC2 - SK1  RC2 = Resistance Class 2	Standardsicherheit - Gelegenheitstäter mit einfachem Werkzeug z.B. Schraubendreher, Zange, Keil	3 Minuten	Empfohlen bei Wohnungseingangstüren mit durchschnittlichem Risiko
 EH45 SD - RC2 - SK2  RC2 = Resistance Class 2	Standardsicherheit - Gelegenheitstäter mit einfachem Werkzeug z.B. Schraubendreher, Zange, Keil	3 Minuten	Empfohlen bei Wohnungseingangstüren mit durchschnittlichem Risiko
 EH45 HSD - RC2 - SK3  RC2 = Resistance Class 2	Standardsicherheit - Gelegenheitstäter mit einfachem Werkzeug z.B. Schraubendreher, Zange, Keil	3 Minuten	Empfohlen bei Wohnungseingangstüren mit durchschnittlichem Risiko
 EH60 - RC3 - SK3  RC3 = Resistance Class 3	Erhöhte Sicherheit - Gelegenheitstäter mit schwerem Hebelwerkzeug z.B. zweiter Schraubendreher, Brecheisen	5 Minuten	Empfohlen bei Wohnungseingangstüren mit hohem Risiko

Mit Feuer- und / oder Rauchschutzfunktion kombinierbar

Resistance Class = Grad des Widerstandes in Abhängigkeit auftretender, unterschiedlicher mechanischer Belastung
(z.B. RC2 = körperliche Gewalt + Werkzeuge wie Schraubendreher, Zange und Keile)



Feuerschutz

vorbeugender Schutz

Evolutionär ist Feuer eines der wichtigsten Bestandteile der Zivilisation und das in den unterschiedlichsten Formen wie z.B. als Licht, Wärmequellen oder zum Kochen. Allerdings ist Feuer nicht nur einer der nützlichen Faktoren des täglichen Lebens, sondern auch ein Element mit unglaublicher Zerstörungskraft. Denn Feuer kann sehr schnell und unbemerkt entstehen und sich durch Sauerstoff und leicht entflammbare Materialien unmittelbar ausbreiten.

Als vorbeugende Maßnahme bieten unsere Feuerschutztüren den besten Schutz bei der Entstehung und Ausbreitung von Feuer und Rauch, zur Rettung von Mensch und Tier sowie um wirksame Löscharbeiten zu ermöglichen.

Ziele des vorbeugenden Feuerschutzes:

- Primärziel: Rettung von Menschen
- Risiken der Brandentstehung minimieren
- Risiken der Brandausbreitung minimieren
- Wertgegenstände schützen

Feuerwiderstandsklassen nach DIN 4102			
Feuerwiderstandsklasse	Feuerwiderstand [min]	Bezeichnung	
T30	> 30	feuerhemmend	
T90	> 90	feuerbeständig	



Einsatzempfehlung von Feuerschutz- & Rauchschutzelementen

Grundsätzlich muss vom Architekten oder Feuerschutzbeauftragten festgelegt werden, an welchen Stellen im Gebäude eine Feuerschutz- oder Rauchschutztür montiert werden muss. Feuerschutz- & Rauchschutztüren müssen in jedem Fall eine gültige *Allgemeine bauaufsichtliche Zulassung* besitzen und selbstschließend sein (Obentürschließer). Optional können Türschließer mit Feststellanlagen und Rauchmeldern zum Einsatz kommen. Die Montagerichtlinien in der mitgelieferten Einbauanleitung müssen zwingend eingehalten werden. Typische Einsatzorte sind z.B. Hotelzimmer, Krankenzimmer, Keller- & Heizungsräume.

Lieferumfang von Feuerschutz- & Rauchschutzelementen:

Hersteller sind gesetzlich verpflichtet ein funktionsfähiges Feuerschutzelement zu liefern

- Türblatt
- Futter
- Bänder, Schloss, Schließblech
- Türschließer
- Türdrücker
- Montageanleitung, Prüfzeugnis



Rauchschutz

Schadstoffe bleiben draußen

Rauch sind durch einen Verbrennungsprozess entstehende Aerosole, die einen schädlichen Schadstoff für Mensch, Tier und Umwelt darstellen. Die häufigste Todesursache bei Wohnungsbränden ist eine Rauchgasvergiftung. Tagsüber werden Feuer schnell erkannt und gelöscht, nachts jedoch schläft auch der Geruchssinn und wenige Atemzüge der geruchlosen & giftigen Rauchgase (Kohlenmonoxid und Kohlendioxid) reichen aus um zum Tod zu führen.

Damit dies nicht passiert ist vorbeugender Rauchschutz besonders wichtig. Rauchmelder können auch im Schlaf warnen und somit Leben retten. Rauchschutzelemente sind ebenfalls eine gute Maßnahme, um die Ausbreitung von Rauch zu verhindern und Flucht- & Rettungswege für eine gewisse Zeit rauchfrei zu halten.

Grundsätzliche Anforderungen an Rauchschutzelementen:

- Rauchschutzelemente müssen ein Allgemeines bauaufsichtliches Prüfzeugnis besitzen
- Rauchschutzelemente müssen selbstschließend sein
- Rauchschutzelemente müssen zu jeder Zeit ihre Funktionsfähigkeit gewährleisten
- Das komplette Element muss von einem Hersteller geliefert werden



Barrierefreiheit

für ein selbstbestimmtes Leben

Viele Einschränkungen wie z.B. kurz- & langfristige Handicaps oder körperliche Beeinträchtigungen können im täglichen Leben einen Raum ohne fremde Hilfe schwer zugänglich machen. Auch ältere Menschen sind oftmals davon betroffen.

Um die Teilnahme am öffentlichen Leben und im eigenen Heim zu gewährleisten, empfehlen wir unsere barrierefreien Türen. Diese sind speziellen Anforderungen gewachsen und helfen ein selbstbestimmtes Leben zu ermöglichen.



Intelligente Tür- und Beschlagslösungen sorgen für barrierefreies Wohnen im eigenen Heim und ermöglichen die uneingeschränkte Teilnahme am alltäglichen Leben.

Zu beachten sind neben den gesetzlichen Bestimmungen auch DIN-Normen bei der „barrierefreien Planung“.

Allgemeine Bestimmungen zu folgenden Punkten definiert:

- › Leibungstiefe
- › Türen-Bedienkräfte
- › Schwellen
- › Bedienvorrichtungen
- › Taster
- › Spione

Zusatzoptionen:

- › Fingerklemmschutz
- › Griffform bzw. zusätzlicher Haltegriff
- › automatische Schiebetürbeschläge



Besonderheiten bei Sehbehinderung:

- › Kontrastreiche Gestaltung (Leuchtdichtekontrast) bei Drückergarnituren und Ganzglastüren
- › Intarsientüren mit verschiedenen Oberflächen



Umfassende Informationen zu barrierefreien Türen finden Sie in unserer Kurzbroschüre [Barrierefreiheit](#).



Einsatzempfehlungen

Die meisten Menschen mit körperlichen Einschränkungen leben in ihren eigenen Wänden. Diese können auch teilweise so umgebaut werden, dass Ihnen ein „barrierefreies Wohnen“ ermöglicht wird. Bauliche Änderungen an Mietobjekten müssen allerdings vom Vermieter genehmigt werden. Heime, Wohnheime, Pflegeheime und Krankenhäuser werden bereits barrierefrei gebaut und auf die Anforderungen pflegebedürftiger Menschen ausgerichtet.



Barrierefreies Wohnen im Eigenheim und Mietobjekt konzentriert sich auf:





- Menschen mit motorischen Einschränkungen, d.h. Geh- oder Greifbehinderungen
- Menschen, die auf Mobilitätshilfen (z.B. Rollator und Rollstuhl) angewiesen sind
- Menschen mit sensorischen Behinderungen, d.h. seh- oder hörbehinderte Menschen, Blinde oder Gehörlose
- Klein- oder großwüchsige Menschen
- Menschen mit chronischen Erkrankungen
- Personen mit Kinderwagen und Kleinkindern sowie Gepäck

Barrierefreies Bauen in Heimen, Tagesstätten und Krankenhäusern konzentriert sich auf:

- Menschen mit vorübergehenden Unfallfolgen
- Ältere und schwächere Menschen

Wohnungseingangstüren

Mit den folgenden näher beschriebenen Sicherheitsausstattungen kann Ihre gewünschte Wohnungseingangstür optimal nach Ihren Bedürfnissen und Wünschen aufgerüstet werden.

Aufbemusterung		
Bezeichnung	Verwendung	Lieferzeit
verstärkte Bandtaschen und Schließblech	Sorgen für eine feste Verankerung des Türblattes im Futter und sollten grundsätzlich immer verbaut werden	kurzfristig ab Lager SÜHAC 
3-fach-Verriegelung	Sorgt für erhöhte Sicherheit bei einem Einbruchversuch durch 3 Verriegelungspunkte	kurzfristig ab Lager SÜHAC 
Spion	Überlässt Ihnen die Entscheidung, wem Sie die Tür öffnen möchten	kurzfristig ab Lager SÜHAC 
digitaler Spion	Ermöglicht durch Weitwinkelfunktion einen größeren Spion-Sichtbereich	kurzfristig ab Lager SÜHAC 
Türspaltsicherung	Die moderne Variante der Türkette – optisch ansprechender und sicherer	auf Wunsch
Bandseitensicherung	Schützt die Bandseite der Tür vor Aufhebeln für einen sicheren Rundum-Schutz	auf Wunsch
verstärkte Bandsysteme	Sorgen für eine stabilere Verbindung von Tür und Futter	auf Wunsch

digitaler Türspion
erweiterter Blickwinkel auf die Türgegensseite



Türspion
(mit und ohne Abdeckung) ermöglicht den Blick auf das Gegenüber vor dem Öffnen



3-fach-Verriegelung
mit zwei zusätzlichen Bolzenverriegelungen, Nebenschließbleche bei geschlossener Tür nicht sichtbar

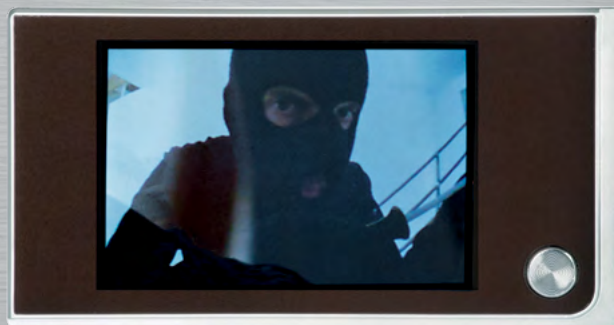

Bandseitensicherung
Erschwert das Aushebeln einer Tür



Türspaltsicherung
(mit oder ohne 3-fach-Verriegelung) Lösung mit Sperrfunktion von außen nur mit 3-fach-Verriegelung möglich



verstärkte Bandsysteme
für längerfristige Tragfähigkeit

Funktionsgarnituren - für Einbruch-, Feuer- und Rauchschutz

Nicht nur dem Türelement an sich, sondern gerade auch den Beschlägen kommt eine große Verantwortung im Hinblick auf die zu erfüllende Funktion zu.

Einbruchschutz-Garnituren ES1 mit Anbohrschutz

Einbruchschutz-Garnituren ES1-KS mit Anbohrschutz und Kernziehschutz

Feuerschutz-Garnituren FS

PZ-Ausführung

Außen / Langschild Griffteil Tessa
Innen / Langschild Griffteil Tessa

Wechselgarnitur

Außen / Langschild Knopf
Innen / Langschild Griffteil Tessa

PZ-Ausführung

Außen / Rosette Griffteil Tessa
Innen / Rosette Griffteil Tessa

Wechselgarnitur

Außen / Rosette Knopf
Innen / Rosette Griffteil Tessa

Wechsel-Rosetten-Halbgarnitur

Außen / Langschild Knopf
Innen / Rosette Griffteil Tessa

ES1-KS-RS

alle Garnituren kurzfristig lieferbar

SÜHAC Qualität die überzeugt!
5 - 10 Jahre Funktionsgarantie

Alle Garnituren in der Ausführung Tessa Edelstahl matt und Ella Samtschwarz kurzfristig lieferbar

Erläuterung	ES1 - KS	ES1 - KS - RS
ES1 - Garnitur ES1 - Einbruchschutz RC2 mit Anbohrschutz	ES1 - KS ES1 - Einbruchschutz RC2 KS - mit Kernziehschutz und Anbohrschutz	ES1 - KS - RS ES1 - Einbruchschutz RC2 KS - mit Kernziehschutz RS - als Rosetten-Halbgarnitur mit Anbohrschutz

Obentürschließer

Obentürschließer sorgen dafür, dass sich Türen nach dem Öffnen automatisch wieder schließen. Dies bietet zusätzlichen Komfort und verbesserte Sicherheit z. B. beim Einbau in Feuer- und Rauchschutztüren.

Scherschließer

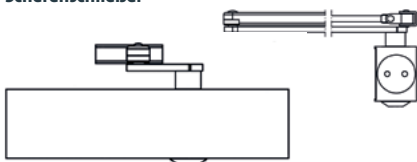

Scherschließer DORMA TS 89
silber inkl. Montageplatte



Scherschließer GEZE TS 4000
silber inkl. Montageplatte

Gleitschienenschließer

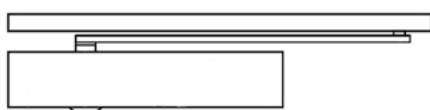

Gleitschienenschließer DORMA TS 93 B
silber inkl. Montageplatte



Gleitschienenschließer GEZE TS 5000
silber inkl. Montageplatte



Gleitschienenschließer GEZE TS 3000 V
silber inkl. Montageplatte



Gleitschienenschließer GEZE TS 5000
weiss RAL 9010/9016 inkl. Montageplatte



Gleitschienenschließer GEZE TS 5000
schwarz RAL 9005 inkl. Montageplatte

Bandsysteme



2-teiliges Bandsystem V3420 WF
Tragfähigkeit einer Standard Tür bis 40 kg



3-teiliges Bandsystem V4426 WF
Tragfähigkeit einer schwereren Tür bis 70 kg



verstärkte Bandtasche ST108
zusätzliche Verstärkung der Tragfähigkeit

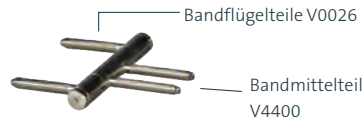
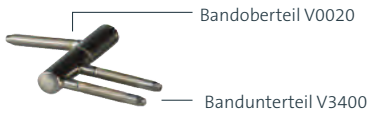

Schließblech



Schließblech Standard
Ansicht Futterbrett



Schließblech Standard
Ansicht Futterrückseite

Einsatz empfohlen bei Wohnungseingangstüren



verstärktes Schließblech mit Stahlhalteplatte Nr. 35
Ansicht Futterbrett



verstärktes Schließblech mit Stahlhalteplatte Nr. 35
Ansicht Futterrückseite

Schloss & Band stumpf einschlagend



Magnetschloss

Für perfekten Schließkomfort sorgt das Magnetschloss- wahlweise als BB- / PZ- oder WC-Schloss.



Tectus Band TE 340 3D

Die verdeckt liegenden 3D TECTUS-Bänder haben einen Öffnungswinkel von 180°
(Verstellbereich seitlich +/-3 mm, Höhe +/-3 mm, Andruck +/- 1mm)

Lüftungsgitter

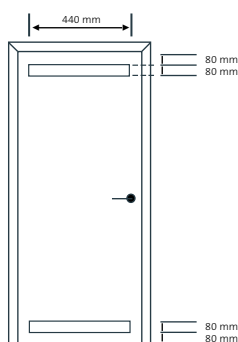

Bestandteile & Maßangaben

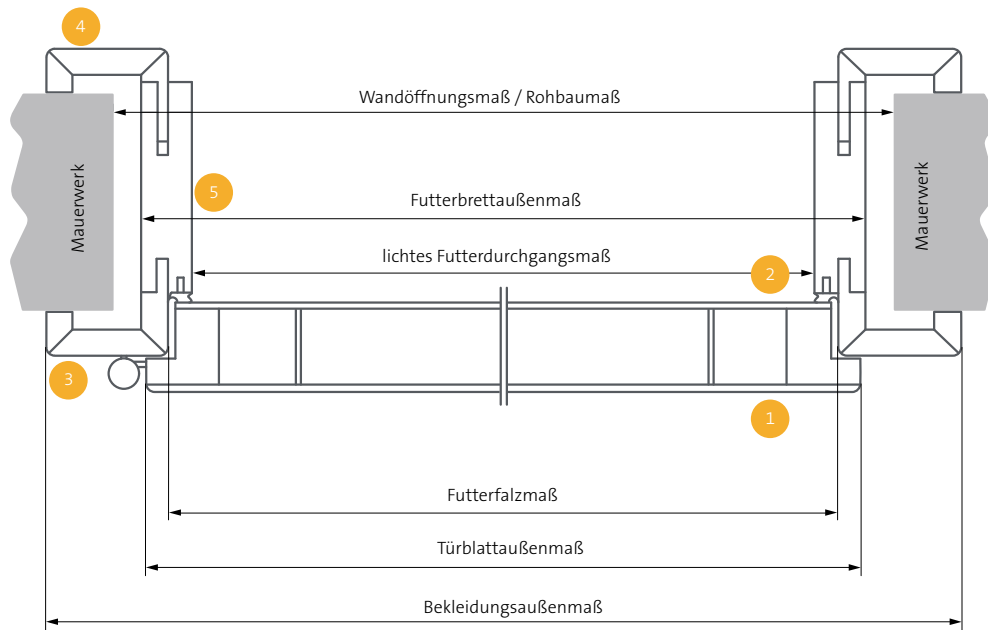

- 1 Türblatt - Überschlagsseite
- 3 Futter - Falzbekleidung
- 5 Futterbrett
- 2 Türblatt - Falzseite
- 4 Futter - Zierbekleidung

Maßangaben DIN

Maßangaben in mm	Wandöffnungs-breiten nach DIN	Wandöffnungs-breiten min. - max.	Türblattbreiten-außenmaß gefälztes Türblatt	Wandöffnungs-höhen nach DIN	Wandöffnungs-höhen min. - max.	Türblatthöhen-außenmaß gefälztes Türblatt
einflügelige Türen Standard	635 (645) *	635 - 665	610	2005 (2015) * 2130 (2140) *	2000 - 2020 2125 - 2145	1985 2110
	760 (770) *	760 - 790	735			
	885 (895) *	885 - 915	860			
	1010 (1020) *	1010 - 1040	985			
zweiflügelige Türen Standard	1260 (1270) *	1260 - 1290	1235	2005 (2015) * 2130 (2140) *	2000 - 2020 2125 - 2145	1985 2110
	1510 (1520) *	1510 - 1540	1485			
	1760 (1770) *	1760 - 1790	1735			
	2010 (2040) *	2010 - 2040	1985			

* Empfehlung SÜHAC

Maßangaben Wandstärken

Nennstärke, mm	80	100	125	145	165	185	205
von - bis, mm	75-95	95-115	115-135	135-155	155-175	175-195	195-215
Nennstärke, mm	225	245	270	290	310	330	
von - bis, mm	215-235	235-255	260-280	280-300	300-320	320-340	



SÜHAC GmbH

Rudolf-Diesel-Straße 3
91522 Ansbach

Tel: +49 981 970 00-0

Fax: +49 981 970 00-410

Mail: kontakt@suehac.de

Web: suehac.de